

6210 K.2RS STEYR

Радиальные шарикоподшипники

ТИП: Шарикоподшипники, Радиальные, Однорядные, С коническим отверстием, С уплотнениями 2RS

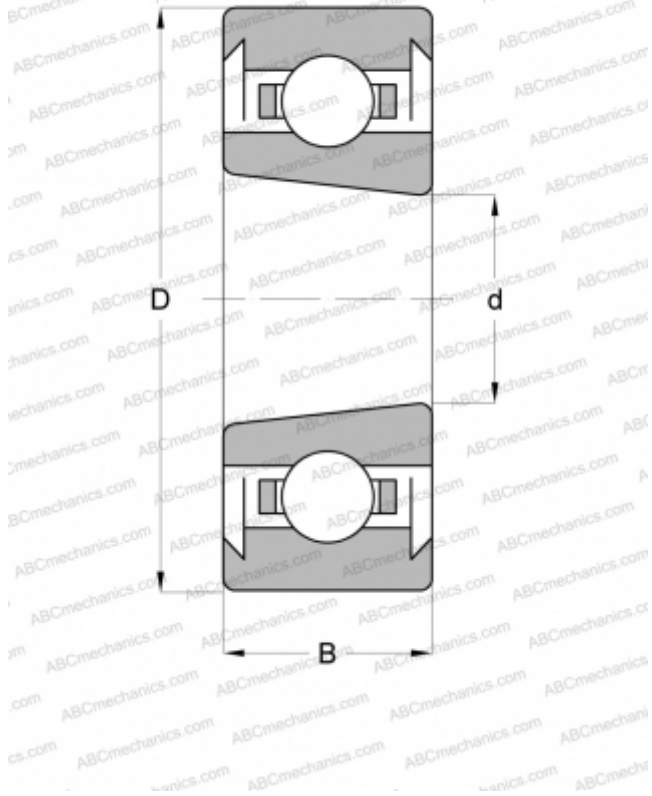

Технические характеристики

РАЗМЕРЫ, ММ

d	50,000
D	90,000
B	20,000

МАССА, КГ

0,463

ПРОИЗВОДИТЕЛЬ

[STEYR](#)

АНАЛОГИ

ABC	6210 K 2RS
SKF	6210 K.2RS
MRC	210-SZZX
FAG	6210 K.2RS