

6311 K.2RS STEYR

Радиальные шарикоподшипники

ТИП: Шарикоподшипники, Радиальные, Однорядные, С коническим отверстием, С уплотнениями 2RS

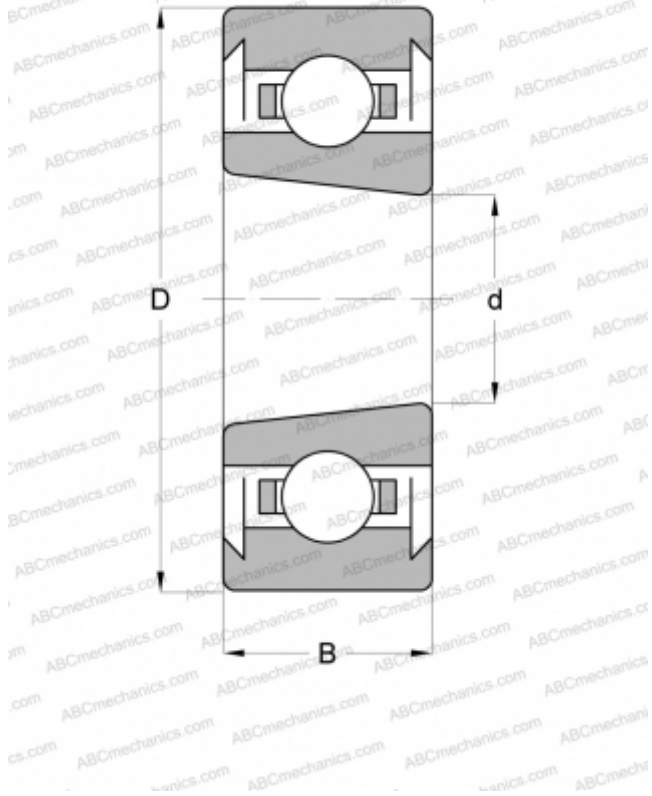

Технические характеристики

РАЗМЕРЫ, ММ

d	55,000
D	120,000
B	29,000

МАССА, КГ

1,370

ПРОИЗВОДИТЕЛЬ

[STEYR](#)

АНАЛОГИ

ABC	6311 K 2RS
SKF	6311 K.2RS
MRC	311-SZZX
FAG	6311 K.2RS