

11509 SKF

Самоустанавливающиеся шарикоподшипники

ТИП: Шарикоподшипники, Радиальные, Двухрядные сферические, С широким внутренним кольцом, Серия 11500

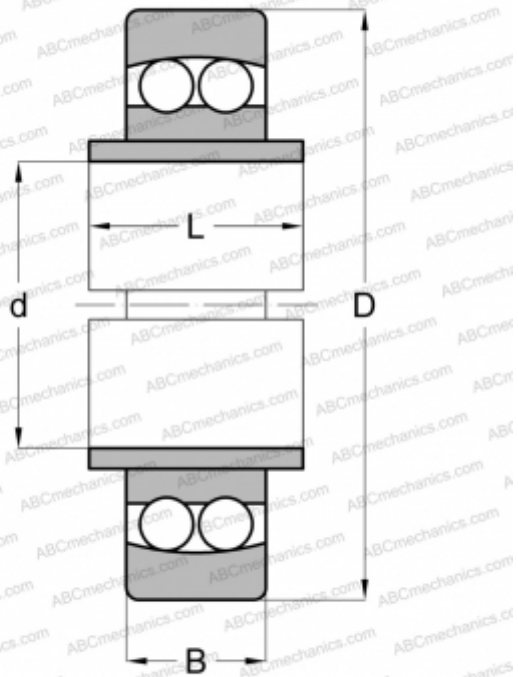

Технические характеристики

РАЗМЕРЫ, ММ

d	45,000
D	85,000
B	19,000
L	28,000

МАССА, КГ

0,481

ПРОИЗВОДИТЕЛЬ

[SKF](#)

АНАЛОГИ

ABC	11509
FAG	11509
STEYR	11509