

11510 FAG

Самоустанавливающиеся шарикоподшипники

ТИП: Шарикоподшипники, Радиальные, Двухрядные сферические, С широким внутренним кольцом, Серия 11500

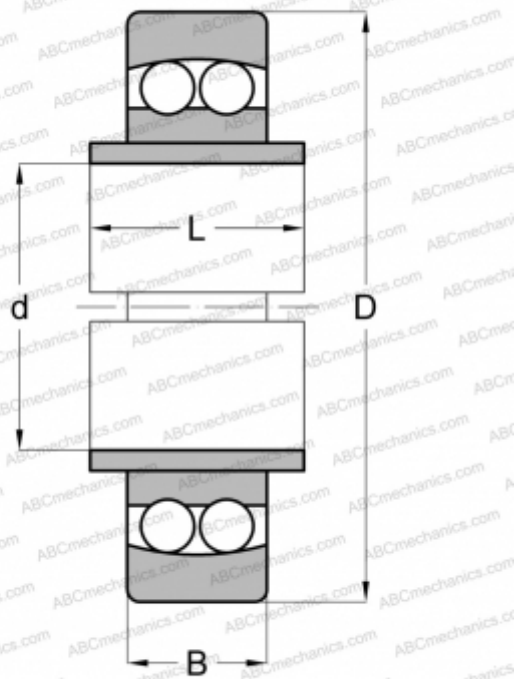

Технические характеристики

РАЗМЕРЫ, ММ

d	50,000
D	90,000
B	20,000
L	30,000

МАССА, КГ

0,540

ПРОИЗВОДИТЕЛЬ

[FAG](#)

АНАЛОГИ

ABC	11510
SKF	11510
STEYR	11510