

5206 A 2RSNR SKF - USA

Радиально-упорные шарикоподшипники

ТИП: Шарикоподшипники, Радиально-упорные, Двухрядные, Угол контакта 25 градусов, Контактные уплотнения с двух сторон, с канавкой под стопорное кольцо, со стопорным кольцом

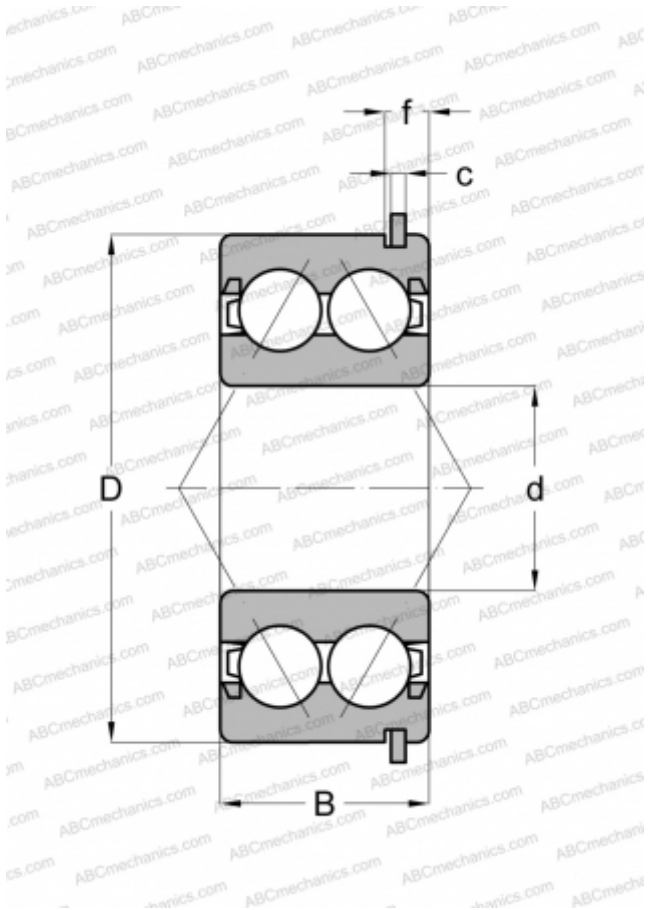

Технические характеристики

РАЗМЕРЫ, ММ

d	30,000
D	62,000
B	23,600
f	5,156
c	1,905

МАССА, КГ

0,318

ПРОИЗВОДИТЕЛЬ

[SKF - USA](#)

АНАЛОГИ

ABC	5206 2RSNR
MRC	5206 CZZG