

5311 A 2RSNR SKF - USA

Радиально-упорные шарикоподшипники

ТИП: Шарикоподшипники, Радиально-упорные, Двухрядные, Угол контакта 25 градусов, Контактные уплотнения с двух сторон, с канавкой под стопорное кольцо, со стопорным кольцом

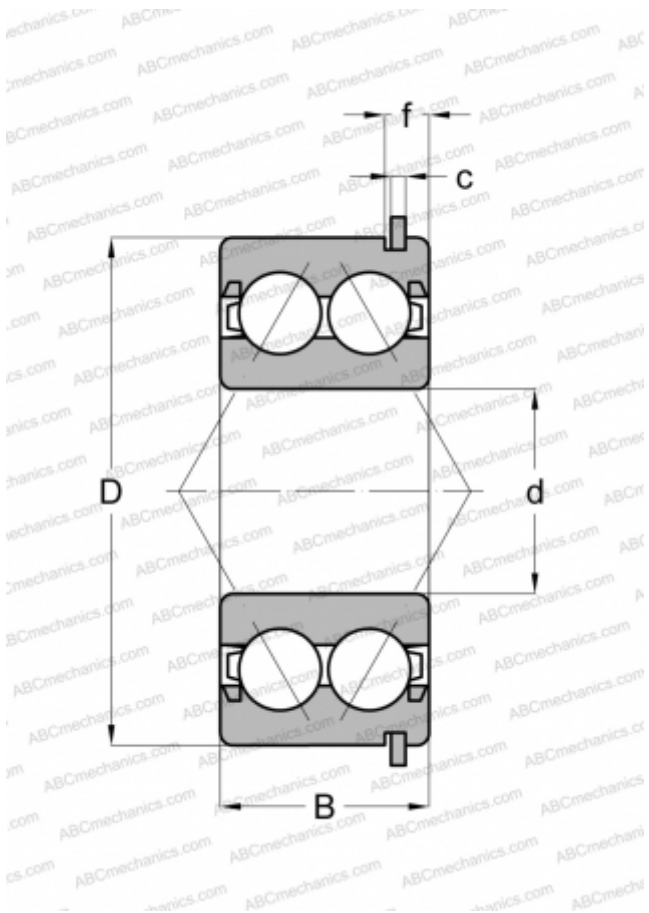

Технические характеристики

РАЗМЕРЫ, ММ

d	55,000
D	120,000
B	49,200
f	7,137
c	3,099

МАССА, КГ

2,440

ПРОИЗВОДИТЕЛЬ

[SKF - USA](#)

АНАЛОГИ

ABC	5311 2RSNR
MRC	5311 CZZG