

101113 FAG

Радиально-упорные шарикоподшипники

ТИП: Шарикоподшипники, Радиально-упорные, Двухрядные, Ступичные подшипники (узлы),
Производство FAG, поколение 2

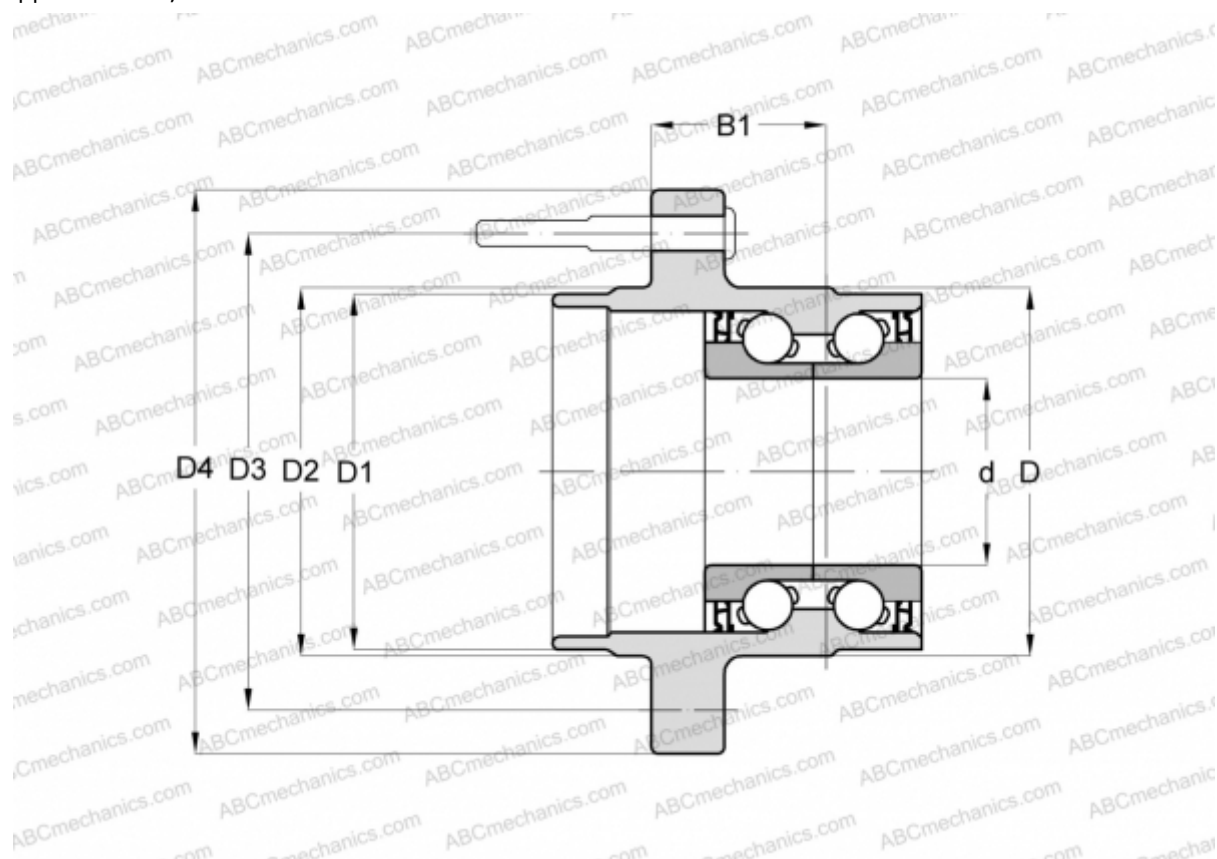

Технические характеристики

РАЗМЕРЫ, ММ

d	30,000
D	67,000
D1	56,000
D2	57,000
D3	100,000
D4	122,000
B1	56,000

ПРОИЗВОДИТЕЛЬ

[FAG](#)