

## 101191 FAG

Радиально-упорные шарикоподшипники

ТИП: Шарикоподшипники, Радиально-упорные, Двухрядные, Ступичные подшипники (узлы),  
 Производство FAG, поколение 2

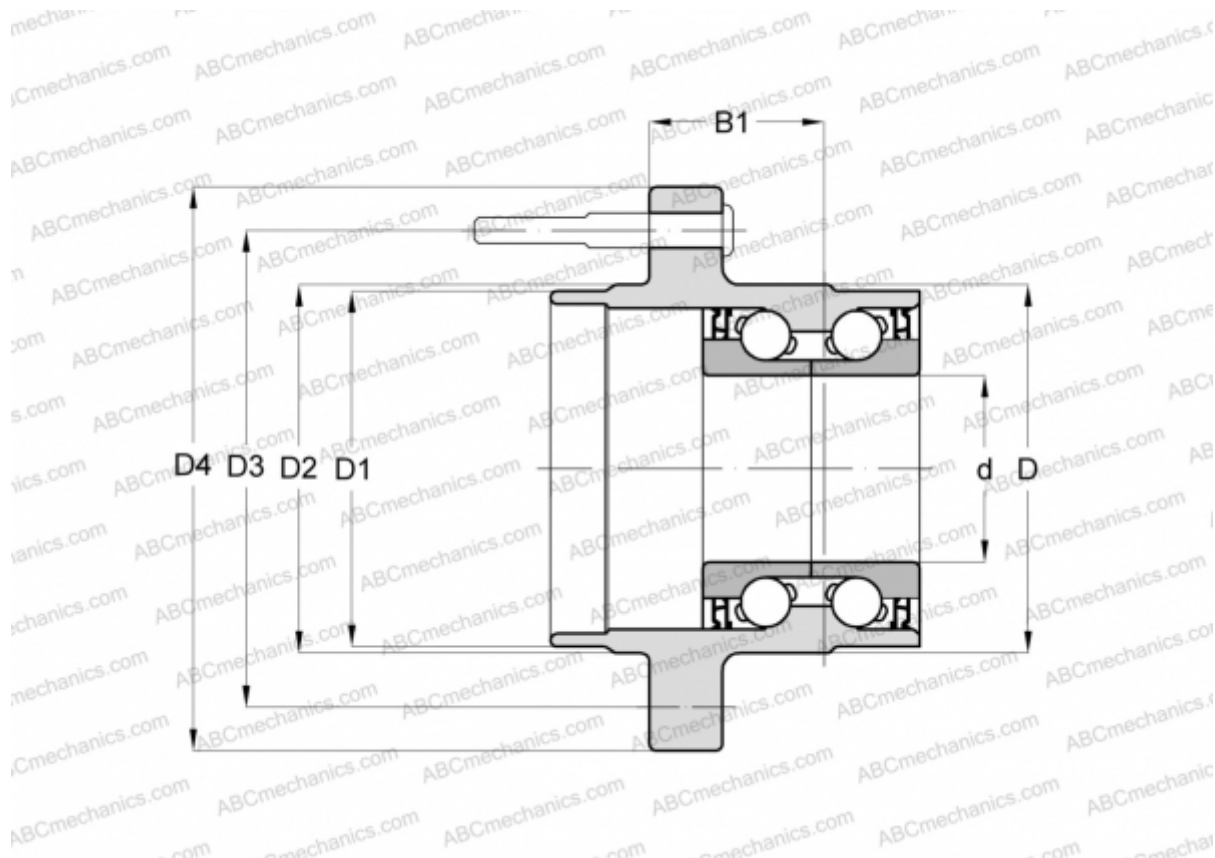

### Технические характеристики

#### РАЗМЕРЫ, ММ

d	25,000
D	78,150
D1	65,000
D2	71,000
D3	108,000
D4	129,000
B1	42,000

#### ПРОИЗВОДИТЕЛЬ

[FAG](#)