

101469 FAG

Радиально-упорные шарикоподшипники

ТИП: Шарикоподшипники, Радиально-упорные, Двухрядные, Ступичные подшипники (узлы),
Производство FAG, поколение 2

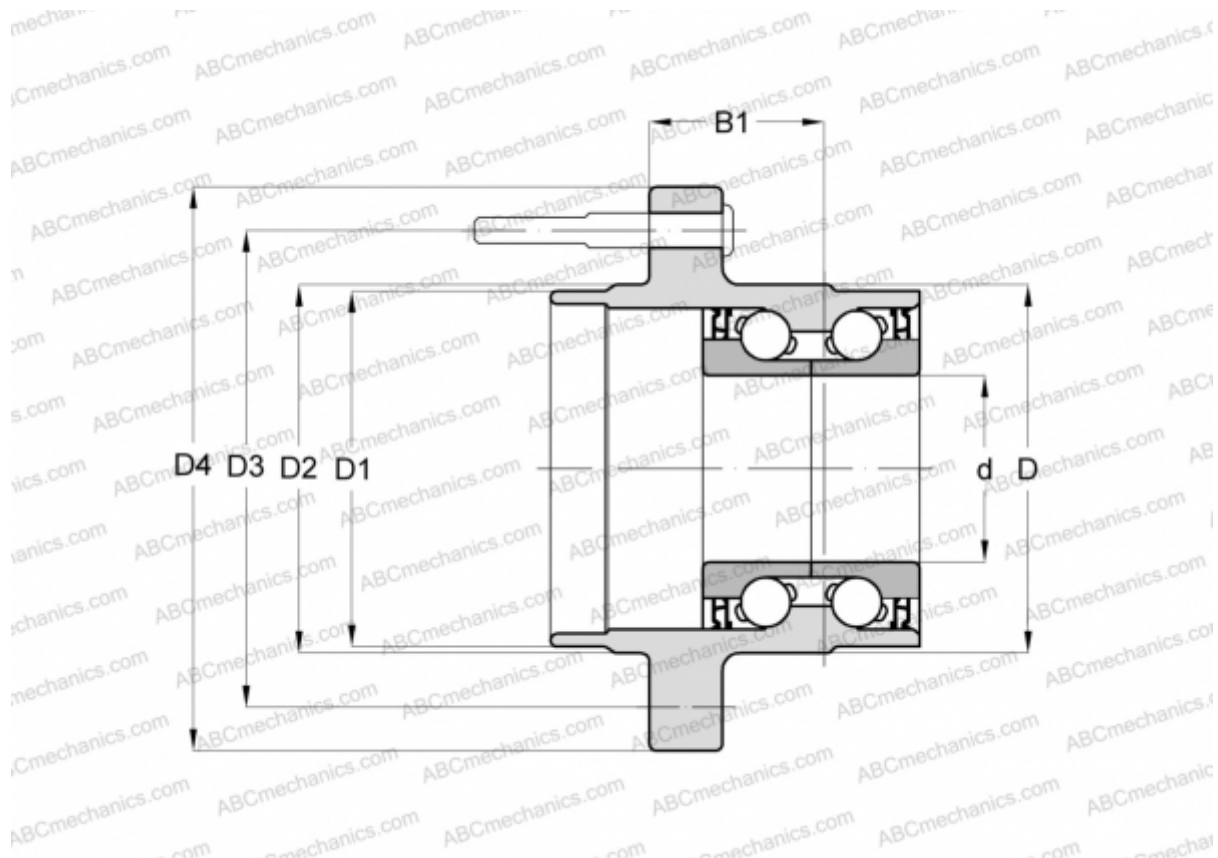

Технические характеристики

РАЗМЕРЫ, ММ

d	30,000
D	79,500
D1	51,800
D2	57,000
D3	112,000
D4	136,500
B1	47,000

ПРОИЗВОДИТЕЛЬ

[FAG](#)