

## 101770 FAG

Радиально-упорные шарикоподшипники

ТИП: Шарикоподшипники, Радиально-упорные, Двухрядные, Ступичные подшипники (узлы),  
 Производство FAG, поколение 2

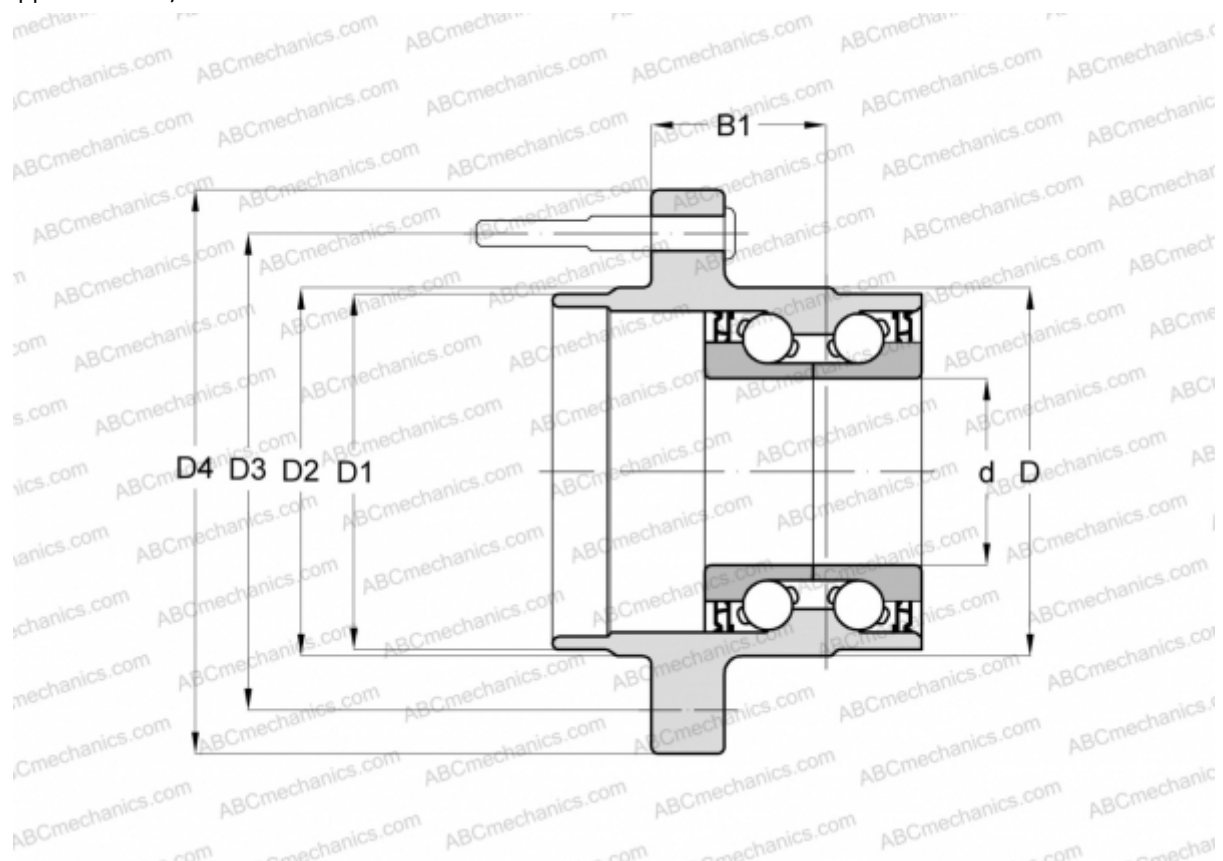

### Технические характеристики

#### РАЗМЕРЫ, ММ

d	30,000
D	79,000
D1	56,000
D2	61,000
D3	100,000
D4	139,000
B1	56,000

#### ПРОИЗВОДИТЕЛЬ

[FAG](#)