

101789 FAG

Радиально-упорные шарикоподшипники

ТИП: Шарикоподшипники, Радиально-упорные, Двухрядные, Ступичные подшипники (узлы),
Производство FAG, поколение 2

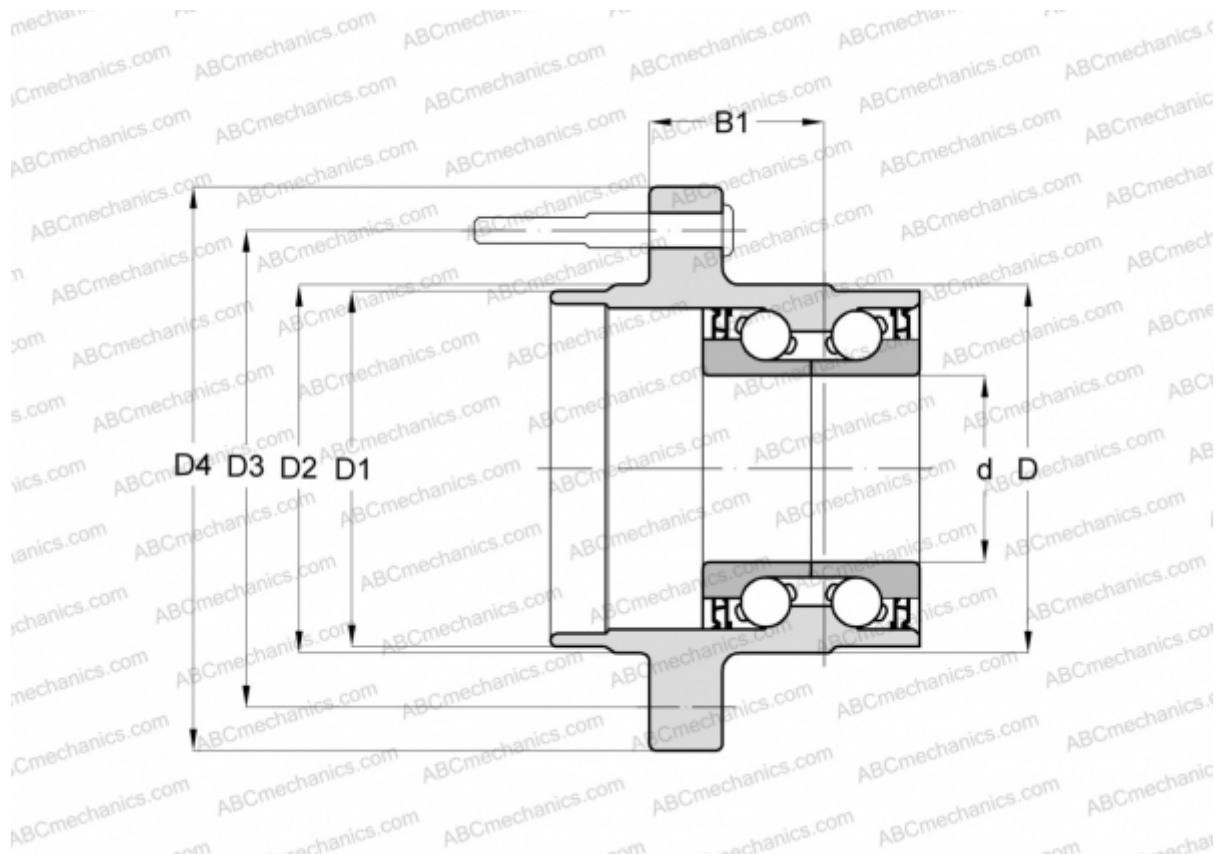

Технические характеристики

РАЗМЕРЫ, ММ

d	30,000
D	68,000
D1	66,000
D2	68,000
D3	114,300
D4	148,000
B1	49,000

ПРОИЗВОДИТЕЛЬ

[FAG](#)