

101798 FAG

Радиально-упорные шарикоподшипники

ТИП: Шарикоподшипники, Радиально-упорные, Двухрядные, Ступичные подшипники (узлы),
 Производство FAG, поколение 2

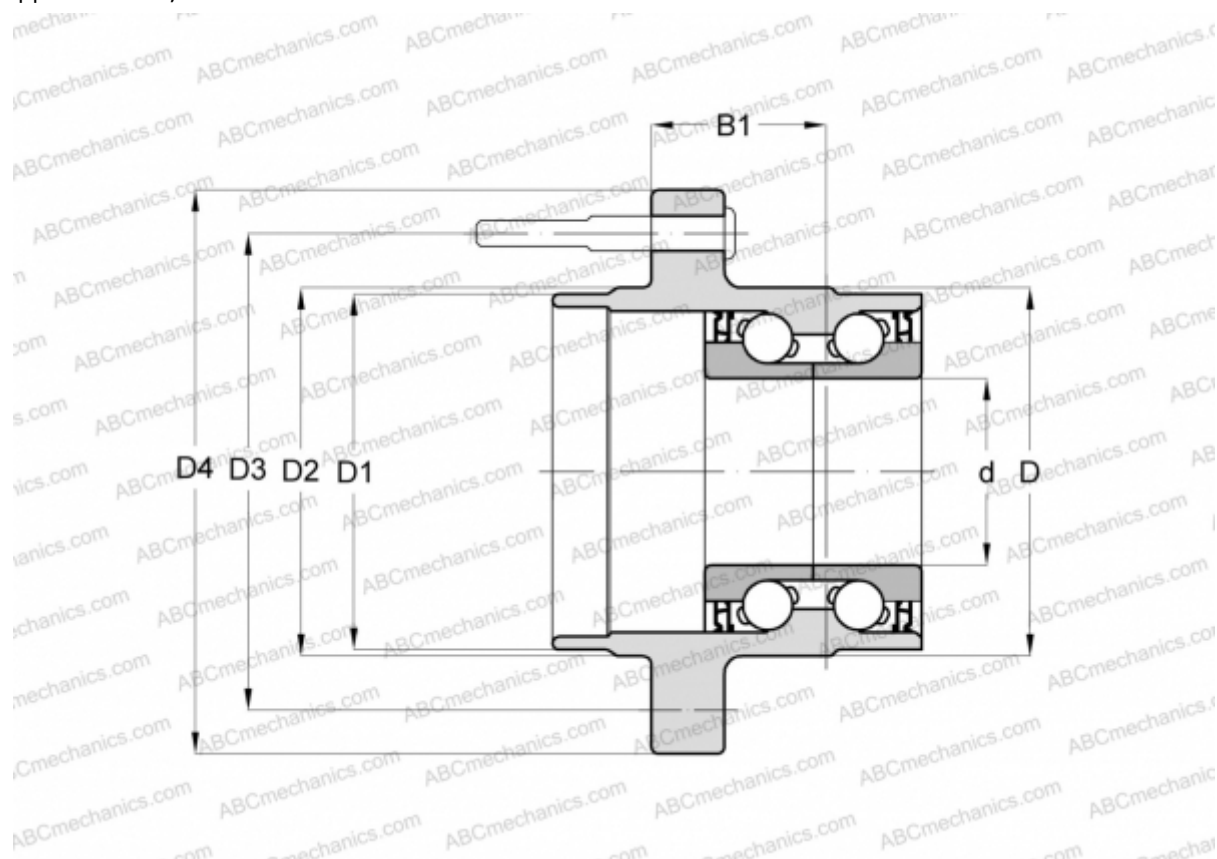

Технические характеристики

РАЗМЕРЫ, ММ

d	28,000
D	62,500
D1	56,000
D2	56,000
D3	100,000
D4	134,000
B1	54,500

ПРОИЗВОДИТЕЛЬ

[FAG](#)