

101810 FAG

Радиально-упорные шарикоподшипники

ТИП: Шарикоподшипники, Радиально-упорные, Двухрядные, Ступичные подшипники (узлы),
Производство FAG, поколение 2

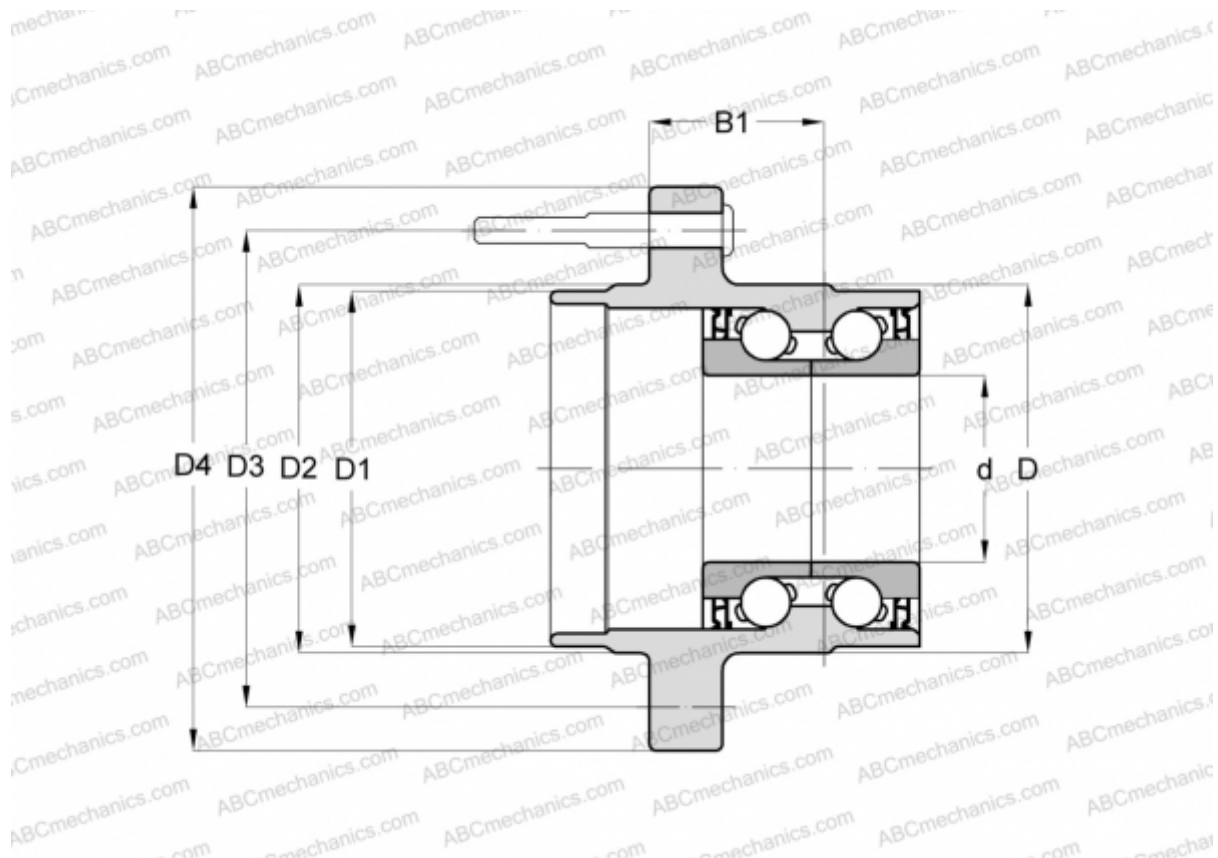

Технические характеристики

РАЗМЕРЫ, ММ

d	30,000
D	79,800
$D1$	67,000
$D2$	90,000
$D3$	114,300
$D4$	137,500
$B1$	56,500

ПРОИЗВОДИТЕЛЬ

[FAG](#)