

101827 FAG

Радиально-упорные шарикоподшипники

ТИП: Шарикоподшипники, Радиально-упорные, Двухрядные, Ступичные подшипники (узлы),
 Производство FAG, поколение 2

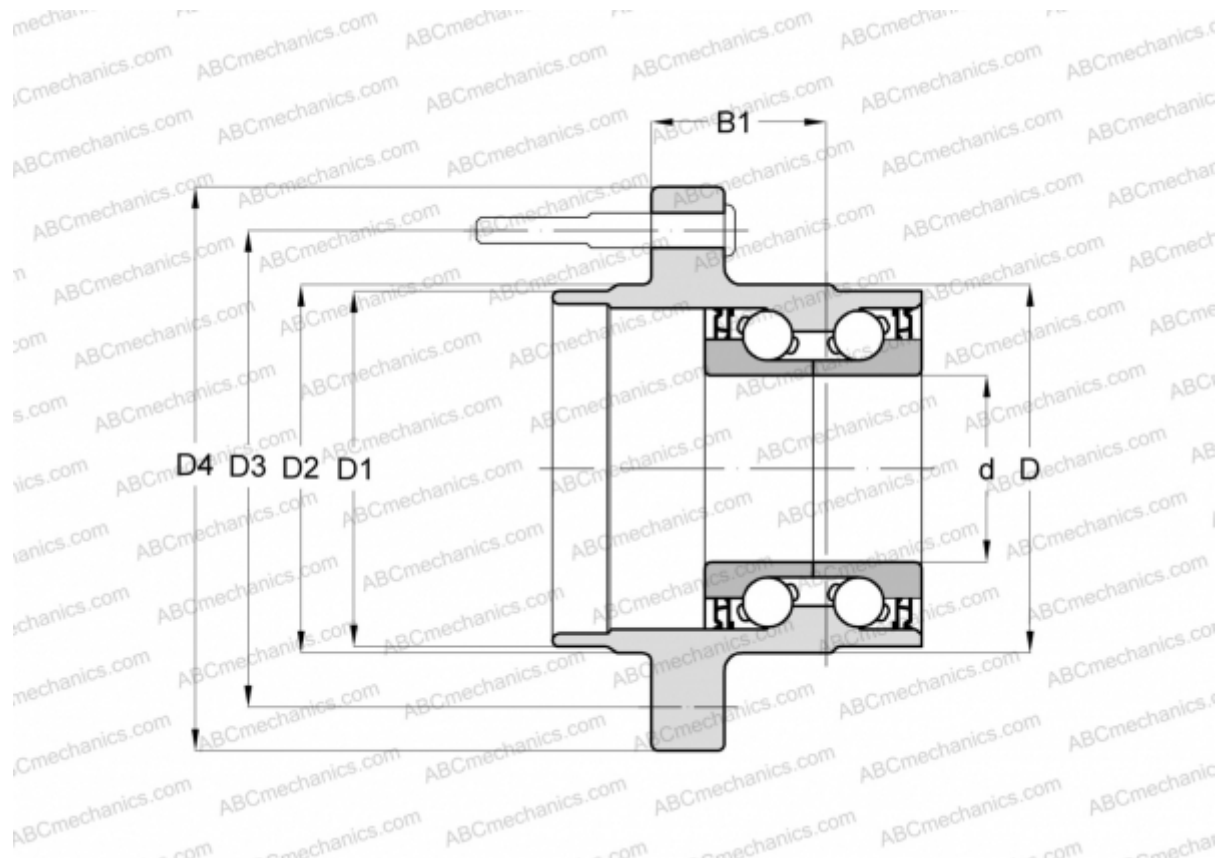

Технические характеристики

РАЗМЕРЫ, ММ

d	28,000
D	77,000
D1	54,000
D2	58,000
D3	100,000
D4	129,800
B1	49,500

ПРОИЗВОДИТЕЛЬ

[FAG](#)