

## 101993 FAG

Радиально-упорные шарикоподшипники

ТИП: Шарикоподшипники, Радиально-упорные, Двухрядные, Ступичные подшипники (узлы),  
Производство FAG, поколение 2

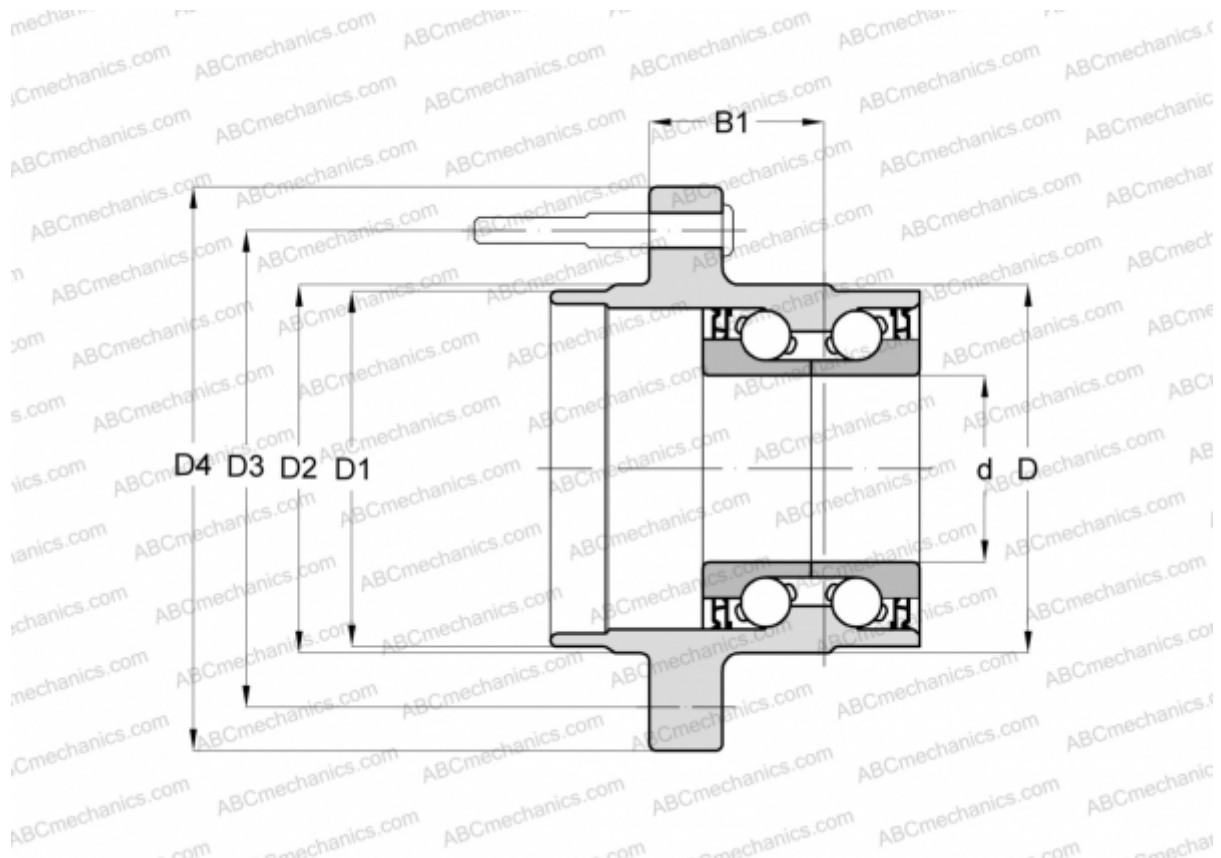

### Технические характеристики

#### РАЗМЕРЫ, ММ

d	42,000
D	91,250
D1	71,350
D2	73,000
D3	114,300
D4	160,000
B1	55,000

#### ПРОИЗВОДИТЕЛЬ

[FAG](#)