

101994 FAG

Радиально-упорные шарикоподшипники

ТИП: Шарикоподшипники, Радиально-упорные, Двухрядные, Ступичные подшипники (узлы),
Производство FAG, поколение 2

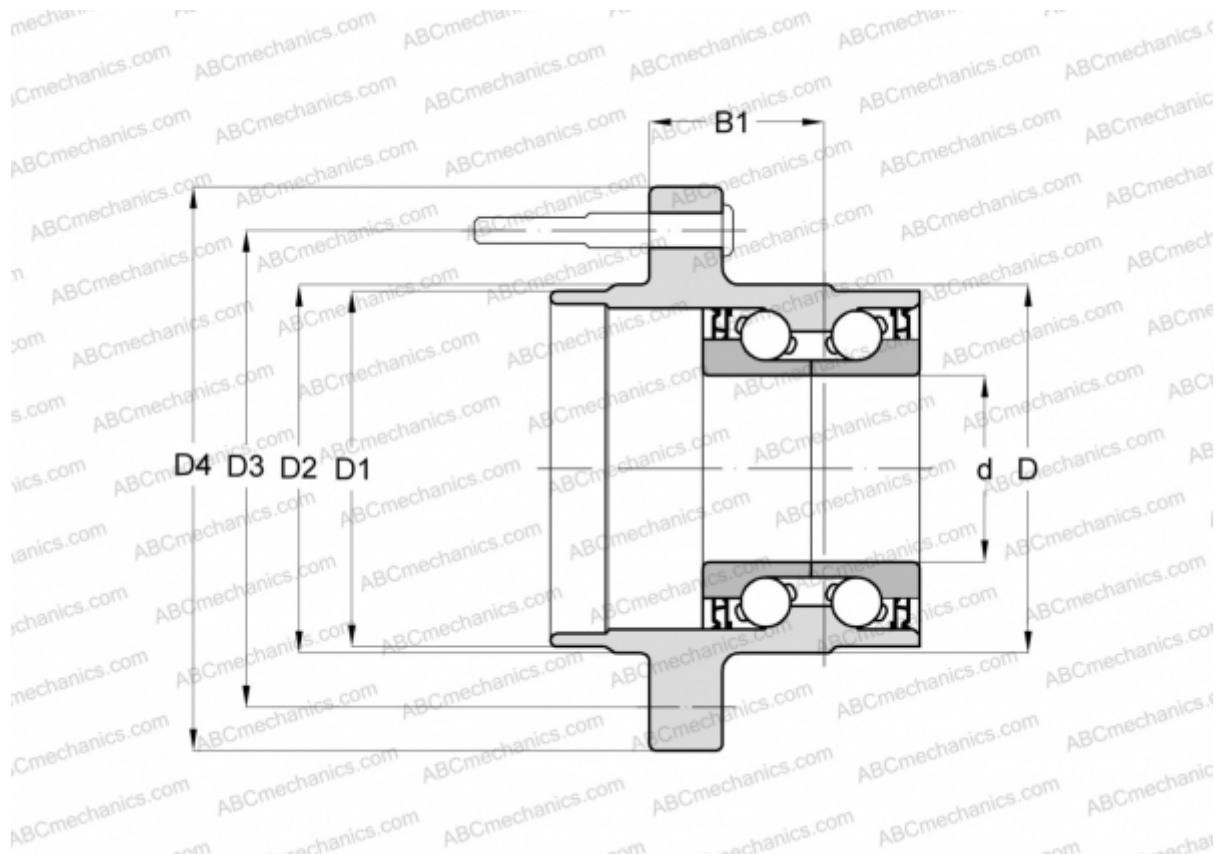

Технические характеристики

РАЗМЕРЫ, ММ

d	42,000
D	120,000
D1	71,400
D2	73,300
D3	114,300
D4	160,000
B1	57,800

ПРОИЗВОДИТЕЛЬ

[FAG](#)