

102075 FAG

Радиально-упорные шарикоподшипники

ТИП: Шарикоподшипники, Радиально-упорные, Двухрядные, Ступичные подшипники (узлы),
Производство FAG, поколение 2

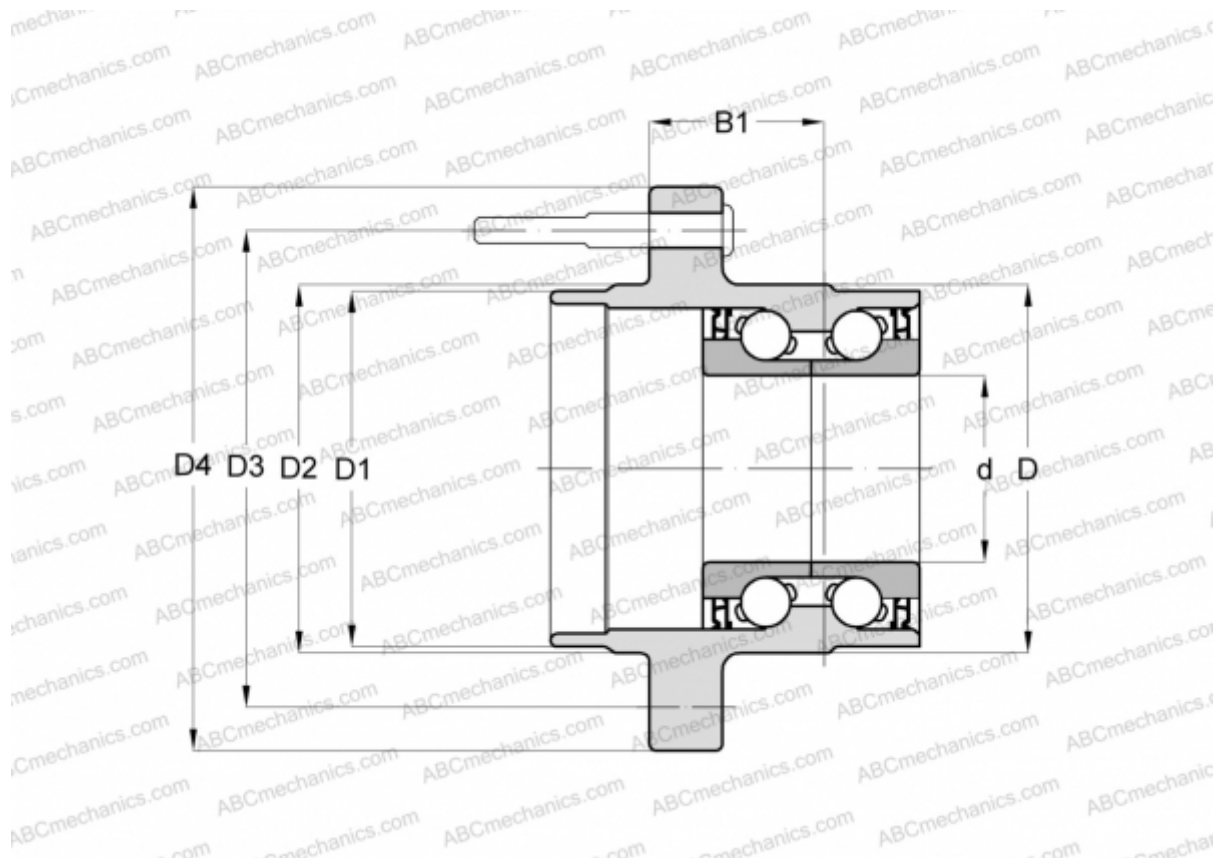

Технические характеристики

РАЗМЕРЫ, ММ

d	28,000
D	66,000
D1	56,900
D2	57,300
D3	100,000
D4	135,300
B1	59,000

ПРОИЗВОДИТЕЛЬ

[FAG](#)