

## 102084 FAG

Радиально-упорные шарикоподшипники

ТИП: Шарикоподшипники, Радиально-упорные, Двухрядные, Ступичные подшипники (узлы),  
 Производство FAG, поколение 2

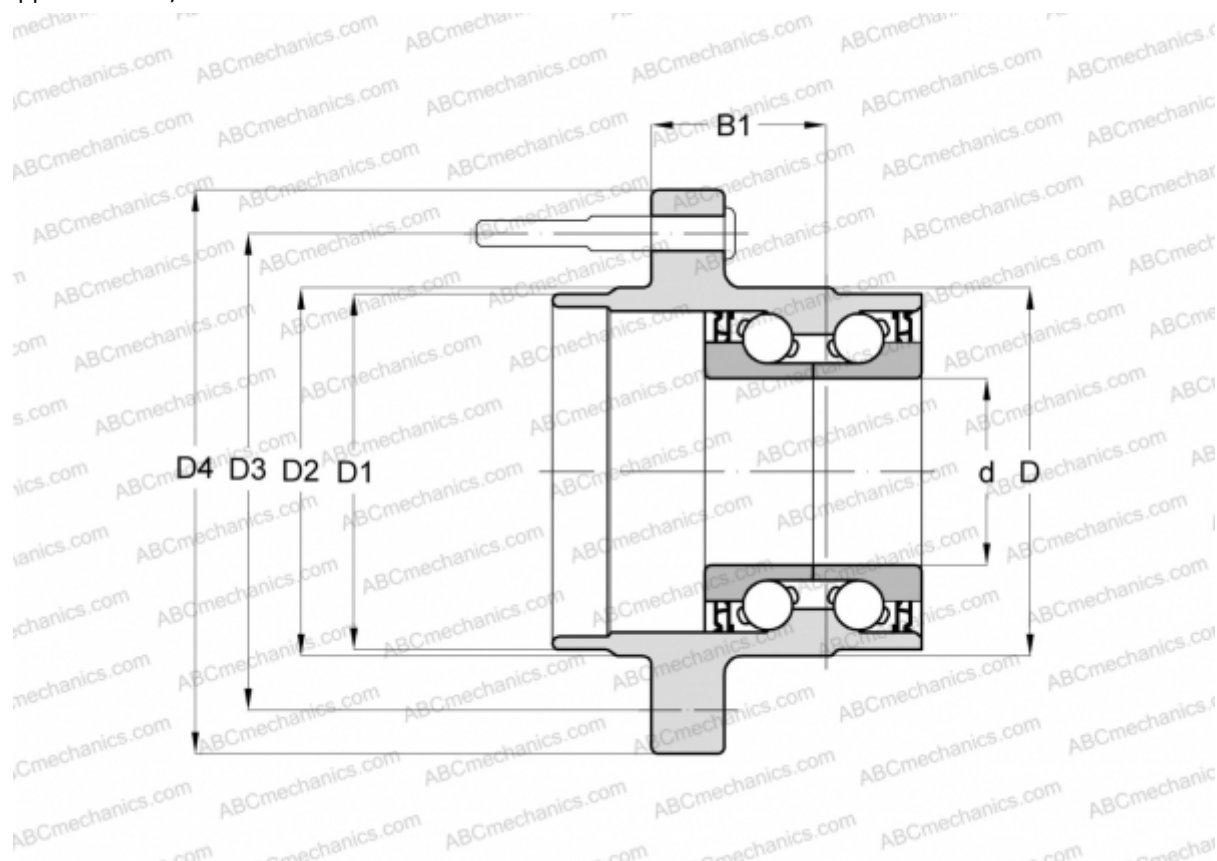

### Технические характеристики

#### РАЗМЕРЫ, ММ

d	30,000
D	82,600
D1	54,000
D2	55,000
D3	100,000
D4	121,700
B1	58,000

#### ПРОИЗВОДИТЕЛЬ

[FAG](#)