

## 102085 FAG

Радиально-упорные шарикоподшипники

ТИП: Шарикоподшипники, Радиально-упорные, Двухрядные, Ступичные подшипники (узлы),  
Производство FAG, поколение 2

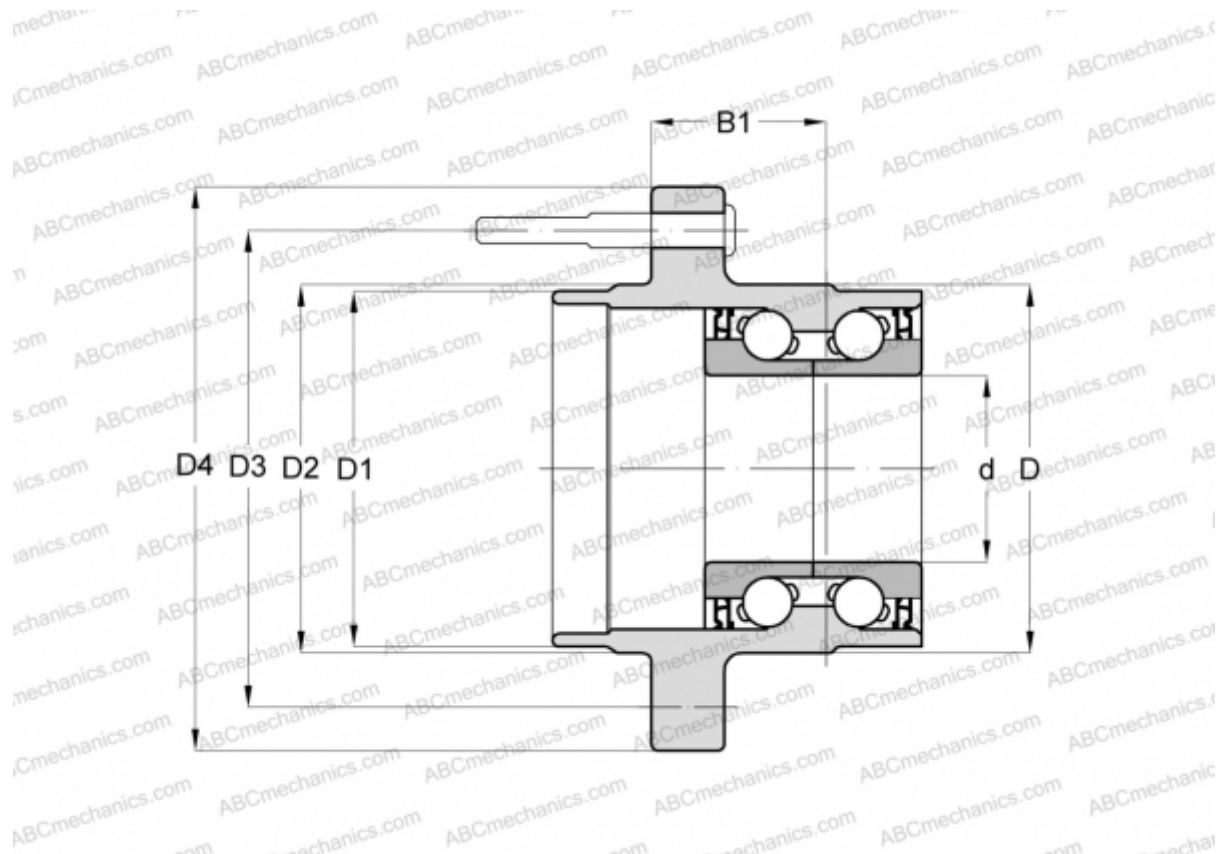

### Технические характеристики

#### РАЗМЕРЫ, ММ

d	28,000
D	70,000
D1	56,900
D2	57,300
D3	100,000
D4	135,000
B1	57,500

#### ПРОИЗВОДИТЕЛЬ

[FAG](#)