

102087 FAG

Радиально-упорные шарикоподшипники

ТИП: Шарикоподшипники, Радиально-упорные, Двухрядные, Ступичные подшипники (узлы),
Производство FAG, поколение 2

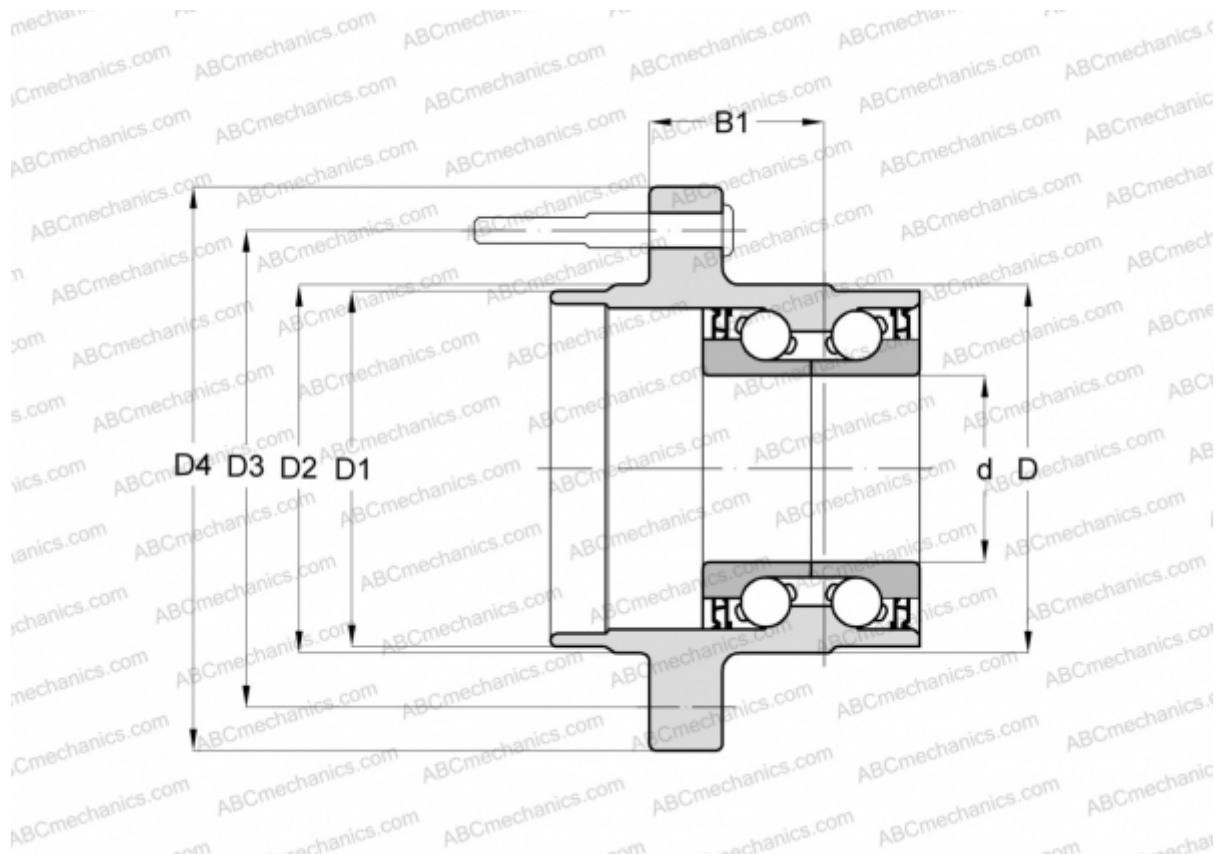

Технические характеристики

РАЗМЕРЫ, ММ

d	30,000
D	77,000
D1	56,100
D2	61,000
D3	100,000
D4	138,700
B1	55,800

ПРОИЗВОДИТЕЛЬ

[FAG](#)