

102092 FAG

Радиально-упорные шарикоподшипники

ТИП: Шарикоподшипники, Радиально-упорные, Двухрядные, Ступичные подшипники (узлы),
Производство FAG, поколение 2

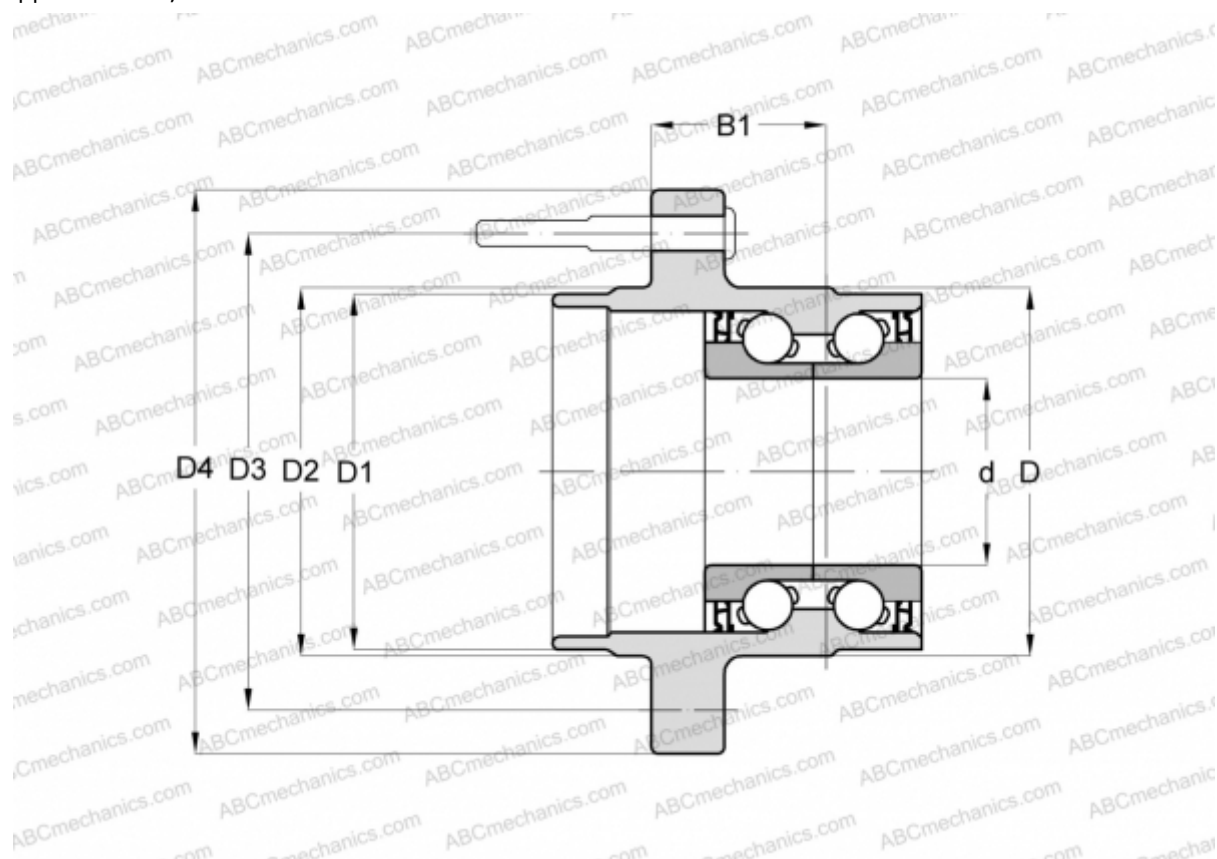

Технические характеристики

РАЗМЕРЫ, ММ

d	34,000
D	84,000
D1	58,000
D2	64,000
D3	114,300
D4	152,000
B1	62,000

ПРОИЗВОДИТЕЛЬ

[FAG](#)