

## 102105 FAG

Радиально-упорные шарикоподшипники

ТИП: Шарикоподшипники, Радиально-упорные, Двухрядные, Ступичные подшипники (узлы),  
Производство FAG, поколение 2

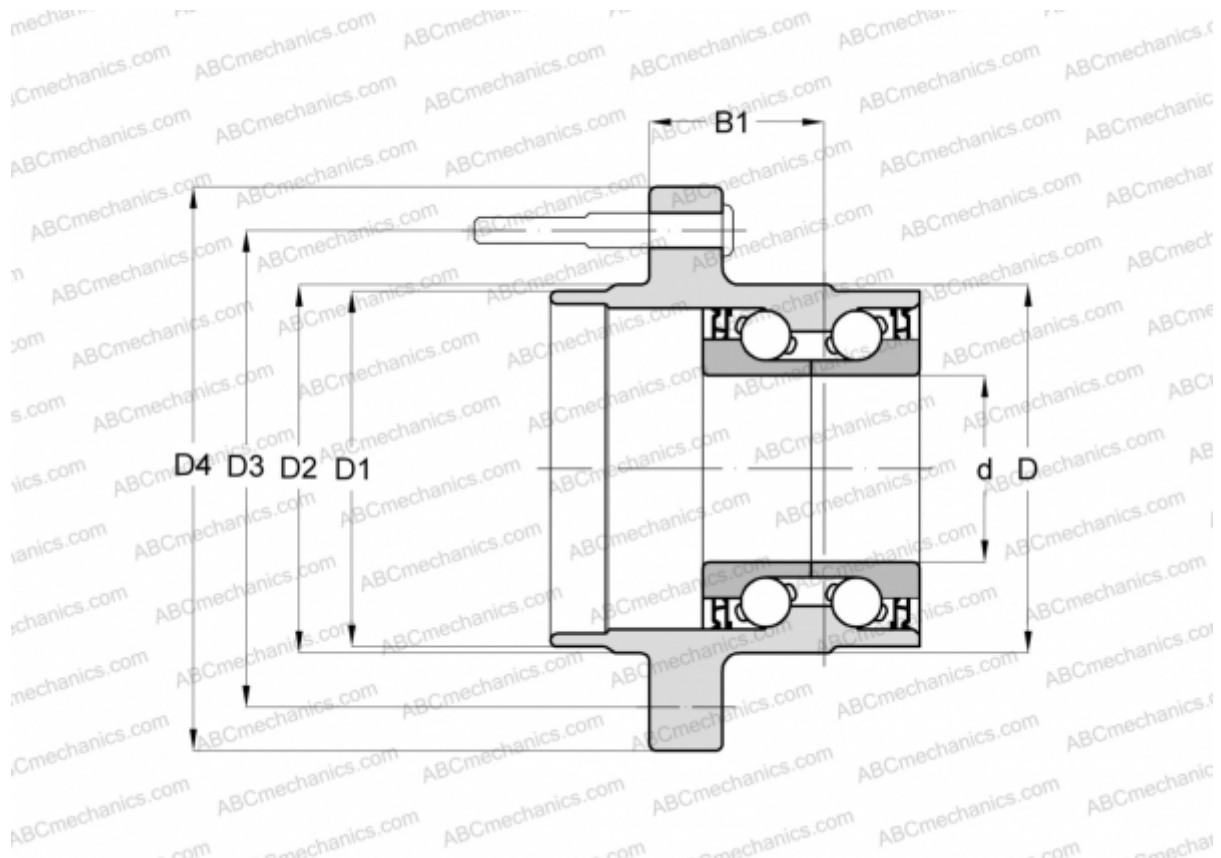

### Технические характеристики

#### РАЗМЕРЫ, ММ

d	27,000
D	64,000
D1	59,000
D2	68,000
D3	100,000
D4	134,000
B1	52,500

#### ПРОИЗВОДИТЕЛЬ

[FAG](#)