

102118 FAG

Радиально-упорные шарикоподшипники

ТИП: Шарикоподшипники, Радиально-упорные, Двухрядные, Ступичные подшипники (узлы),
 Производство FAG, поколение 2

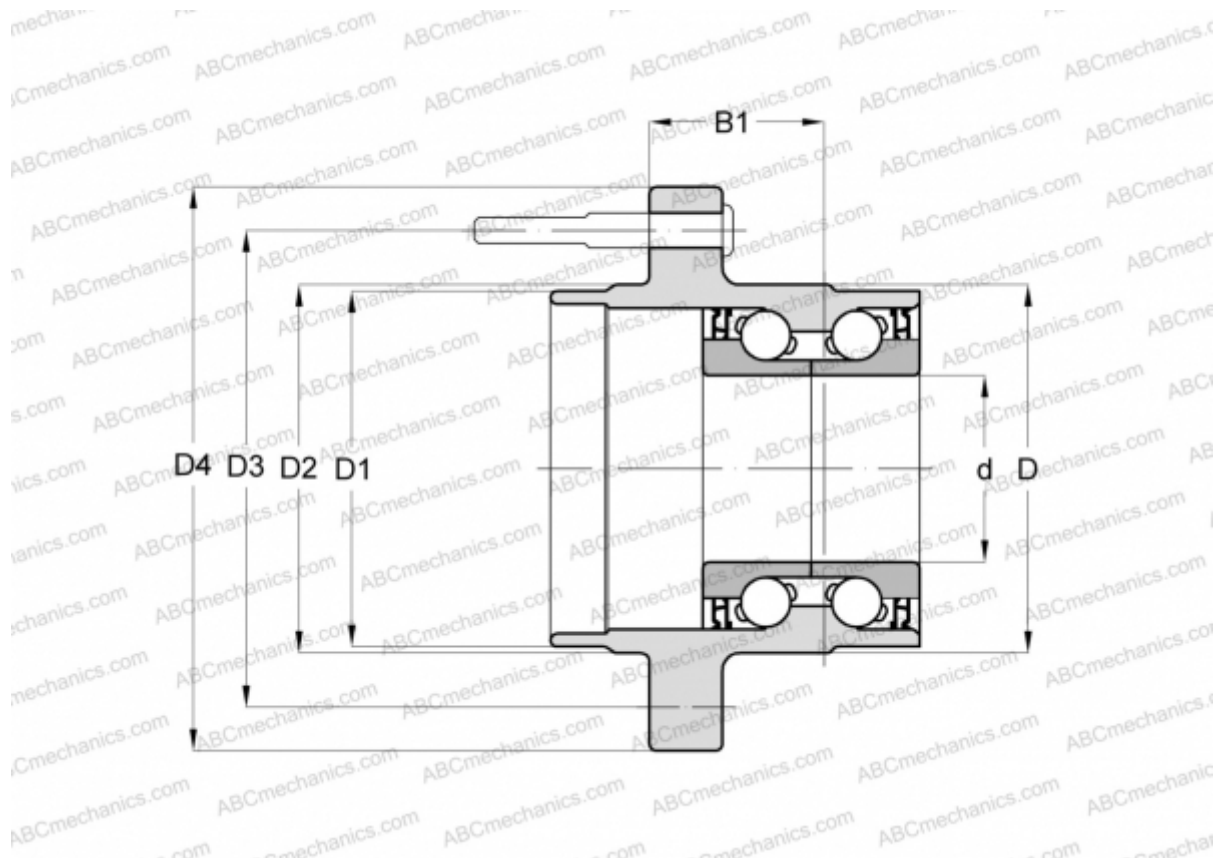

Технические характеристики

РАЗМЕРЫ, ММ

d	44,000
D	104,800
D1	85,000
D2	85,000
D3	125,000
D4	146,500
B1	76,300

ПРОИЗВОДИТЕЛЬ

[FAG](#)