

## 102142 FAG

Радиально-упорные шарикоподшипники

ТИП: Шарикоподшипники, Радиально-упорные, Двухрядные, Ступичные подшипники (узлы),  
 Производство FAG, поколение 2

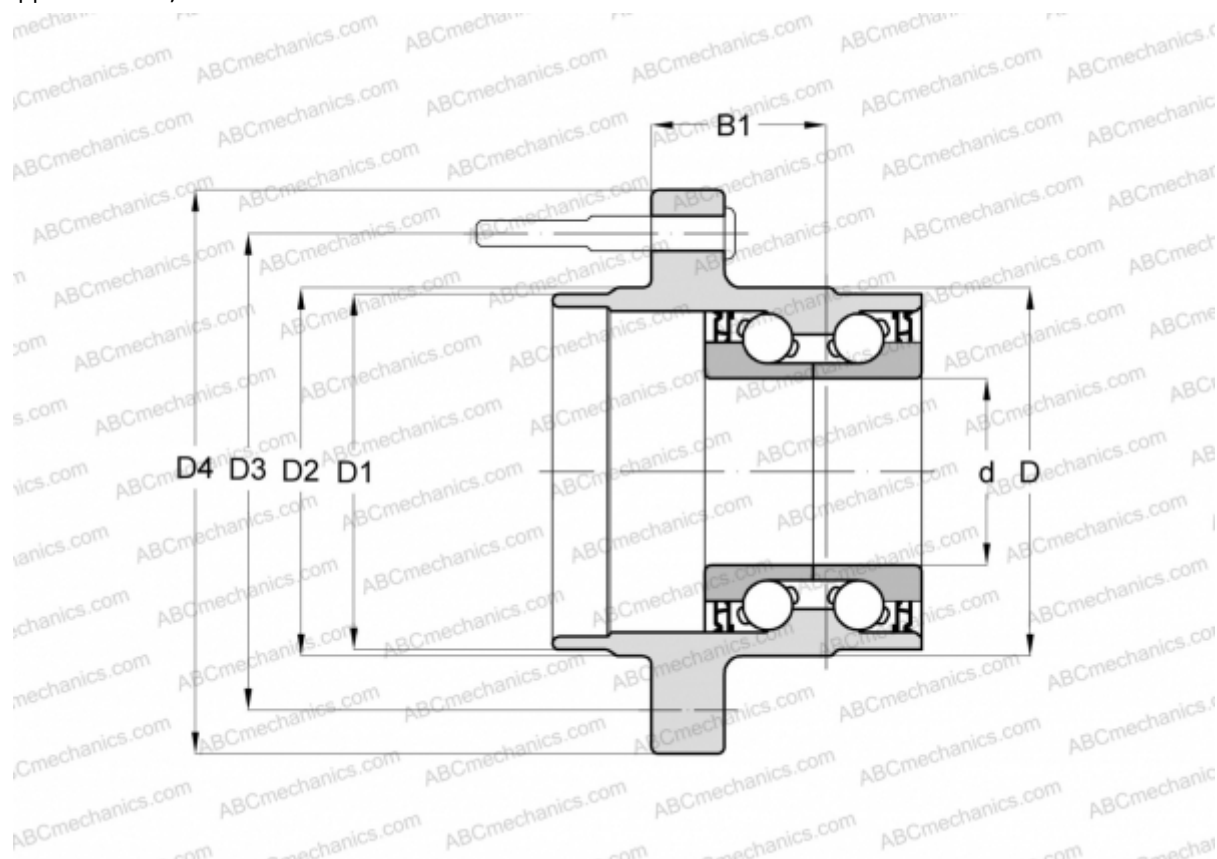

### Технические характеристики

#### РАЗМЕРЫ, ММ

d	28,000
D	80,000
D1	54,000
D2	65,500
D3	100,000
D4	140,000
B1	50,500

#### ПРОИЗВОДИТЕЛЬ

[FAG](#)