

102251 FAG

Радиально-упорные шарикоподшипники

ТИП: Шарикоподшипники, Радиально-упорные, Двухрядные, Ступичные подшипники (узлы),
Производство FAG, поколение 2

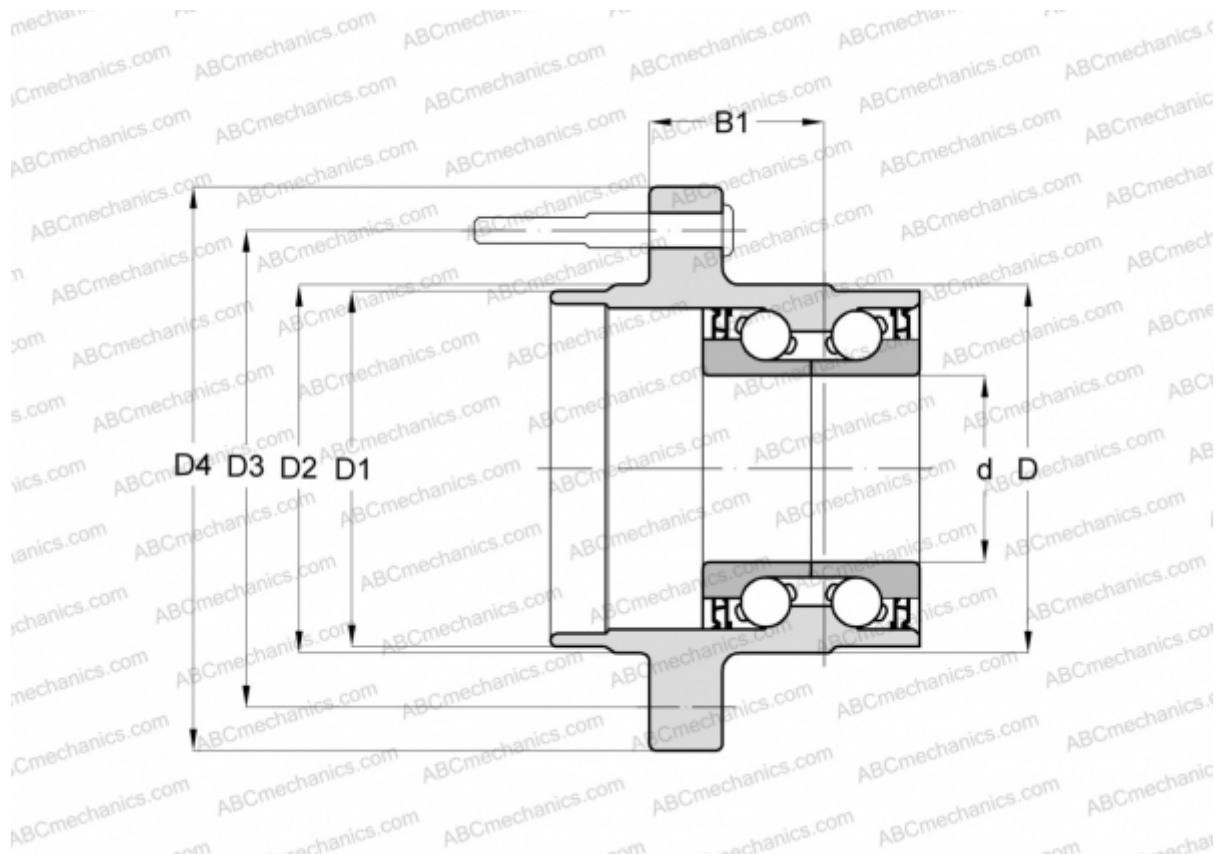

Технические характеристики

РАЗМЕРЫ, ММ

d	32,000
D	74,000
D1	67,000
D2	76,000
D3	114,300
D4	139,000
B1	50,700

ПРОИЗВОДИТЕЛЬ

[FAG](#)