

## 102319 FAG

Радиально-упорные шарикоподшипники

ТИП: Шарикоподшипники, Радиально-упорные, Двухрядные, Ступичные подшипники (узлы), Производство FAG, поколение 2

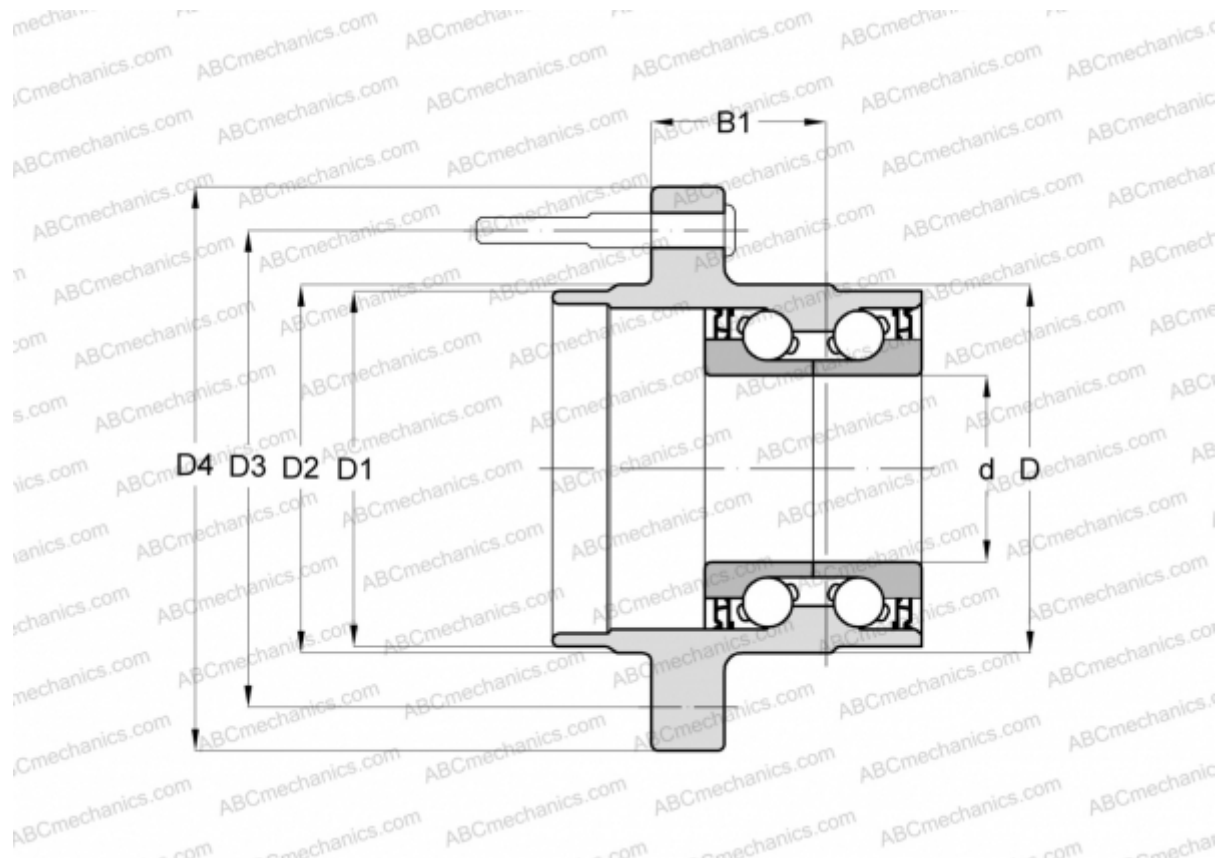

### Технические характеристики

#### РАЗМЕРЫ, ММ

d	35,000
D	78,000
D1	67,100
D2	75,900
D3	114,300
D4	148,000
B1	56,100

#### ПРОИЗВОДИТЕЛЬ

[FAG](#)