

102448 FAG

Радиально-упорные шарикоподшипники

ТИП: Шарикоподшипники, Радиально-упорные, Двухрядные, Ступичные подшипники (узлы),
Производство FAG, поколение 2

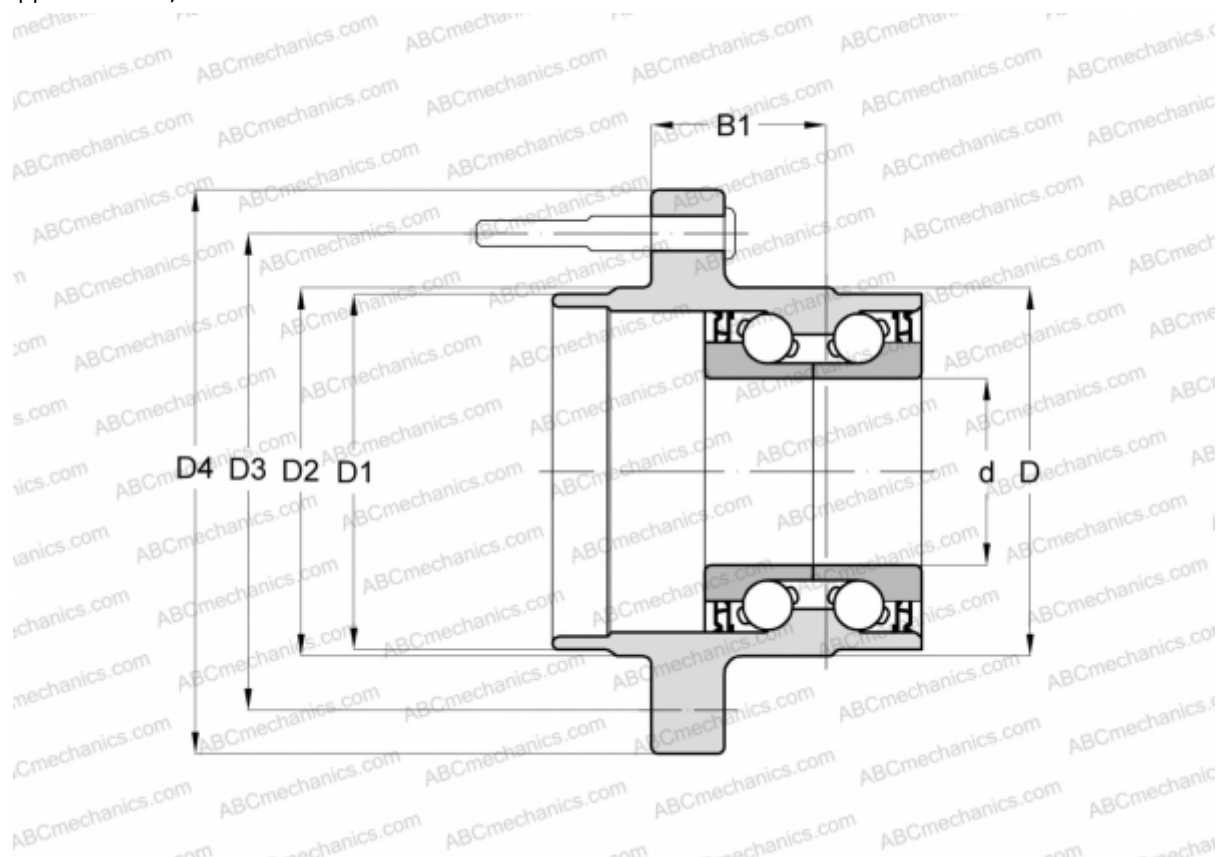

Технические характеристики

РАЗМЕРЫ, ММ

d	36,000
D	90,000
D1	67,000
D2	72,000
D3	114,300
D4	139,500
B1	61,000

ПРОИЗВОДИТЕЛЬ

[FAG](#)