

102529 FAG

Радиально-упорные шарикоподшипники

ТИП: Шарикоподшипники, Радиально-упорные, Двухрядные, Ступичные подшипники (узлы),
 Производство FAG, поколение 2

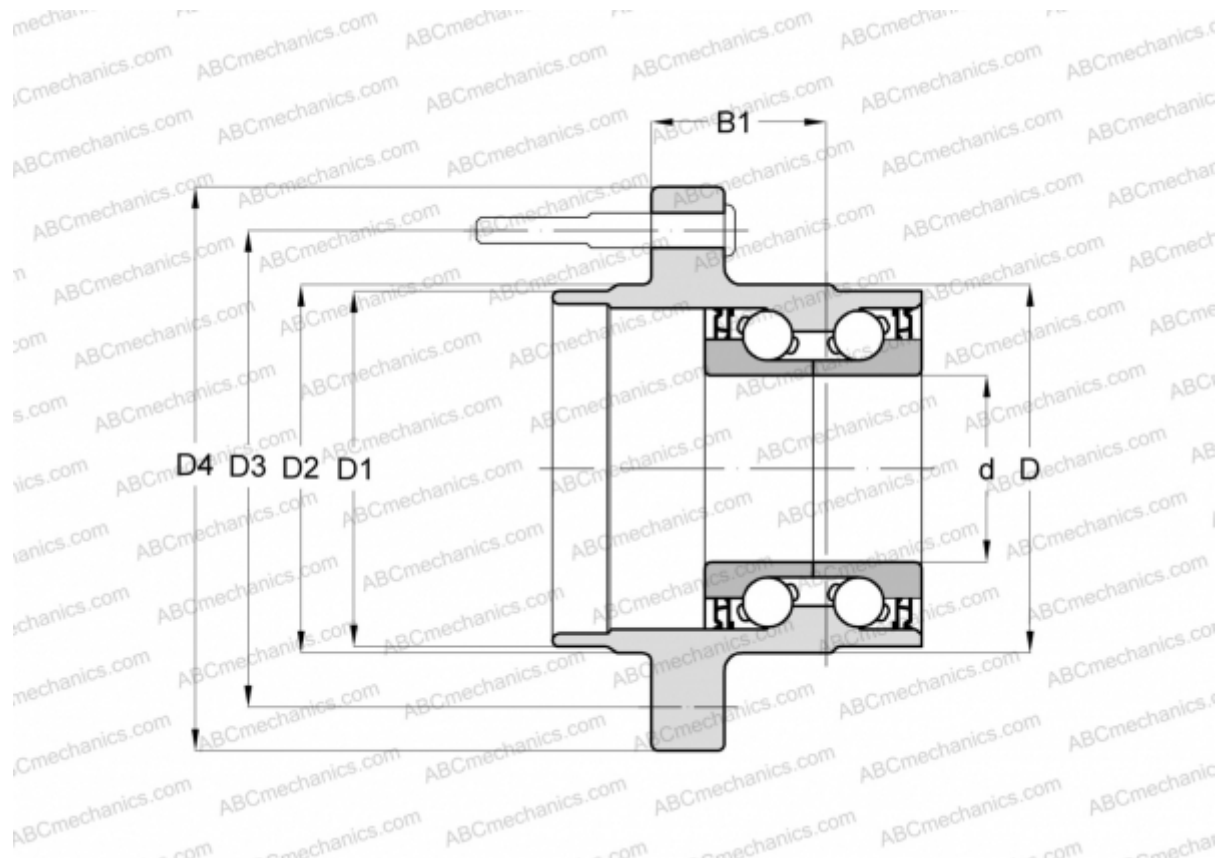

Технические характеристики

РАЗМЕРЫ, ММ

d	28,000
D	67,200
D1	56,000
D2	64,000
D3	100,000
D4	125,500
B1	56,400

ПРОИЗВОДИТЕЛЬ

[FAG](#)