

## 102587 FAG

Радиально-упорные шарикоподшипники

ТИП: Шарикоподшипники, Радиально-упорные, Двухрядные, Ступичные подшипники (узлы),  
Производство FAG, поколение 2

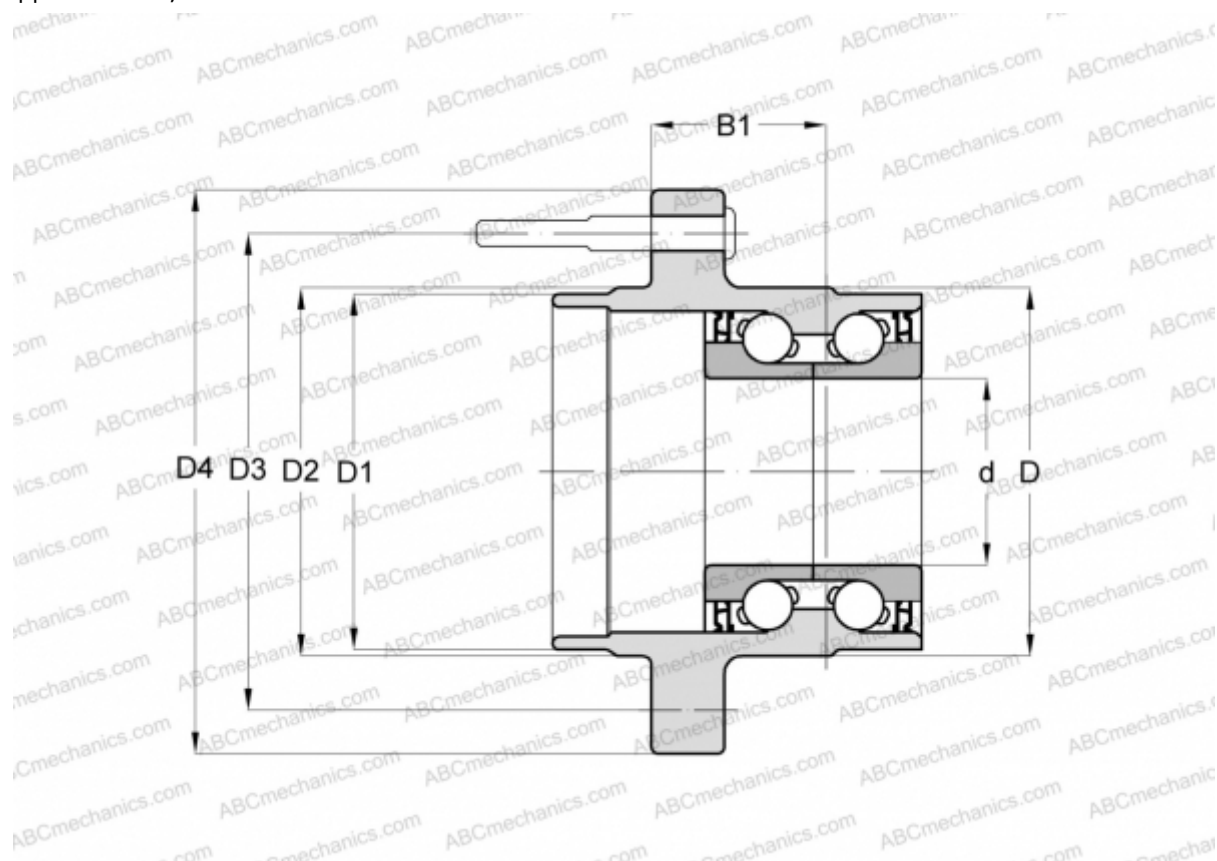

### Технические характеристики

#### РАЗМЕРЫ, ММ

d	45,000
D	120,000
D1	120,500
D2	122,000
D3	165,000
D4	205,000
B1	65,500

#### ПРОИЗВОДИТЕЛЬ

[FAG](#)