

102616 FAG

Радиально-упорные шарикоподшипники

ТИП: Шарикоподшипники, Радиально-упорные, Двухрядные, Ступичные подшипники (узлы),
Производство FAG, поколение 2

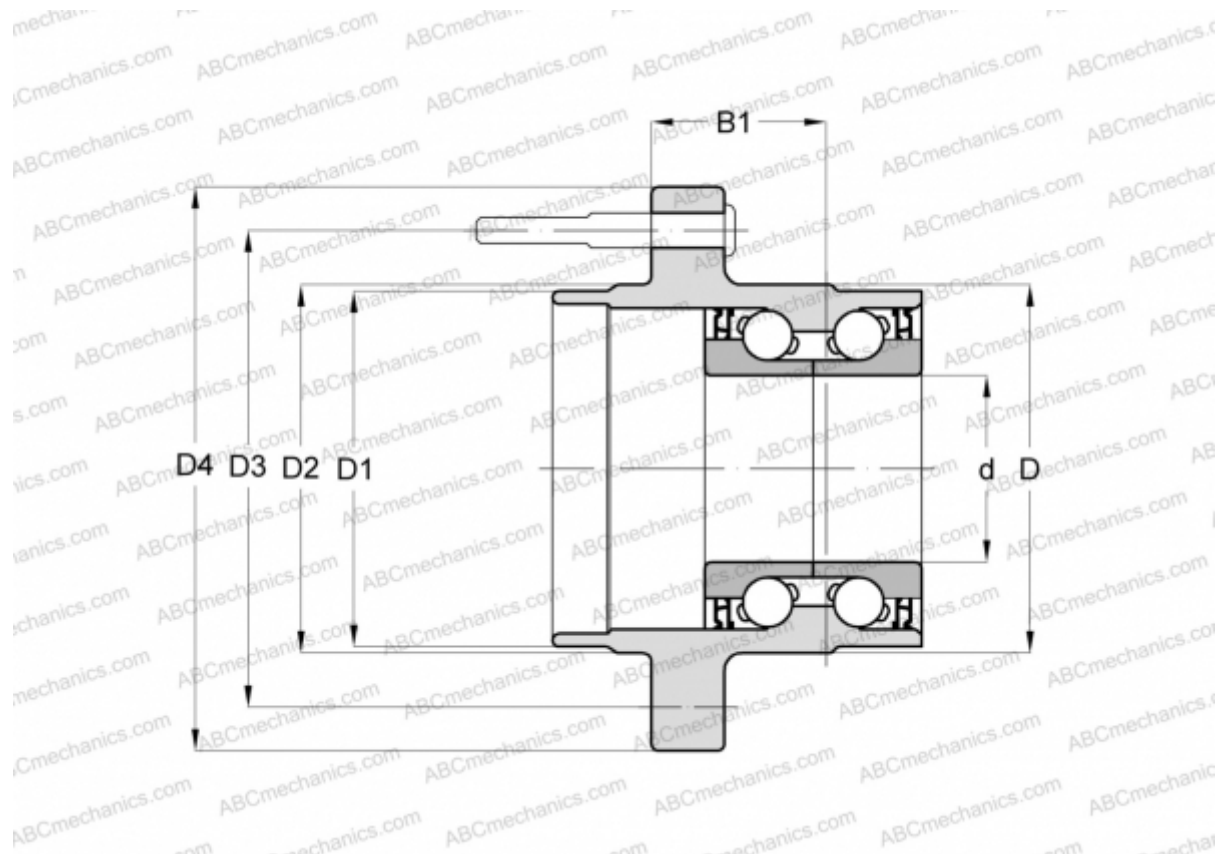

Технические характеристики

РАЗМЕРЫ, ММ

d	28,000
D	70,000
D1	56,500
D2	62,500
D3	100,000
D4	140,000
B1	50,500

ПРОИЗВОДИТЕЛЬ

[FAG](#)