

102752 FAG

Радиально-упорные шарикоподшипники

ТИП: Шарикоподшипники, Радиально-упорные, Двухрядные, Ступичные подшипники (узлы),
Производство FAG, поколение 2

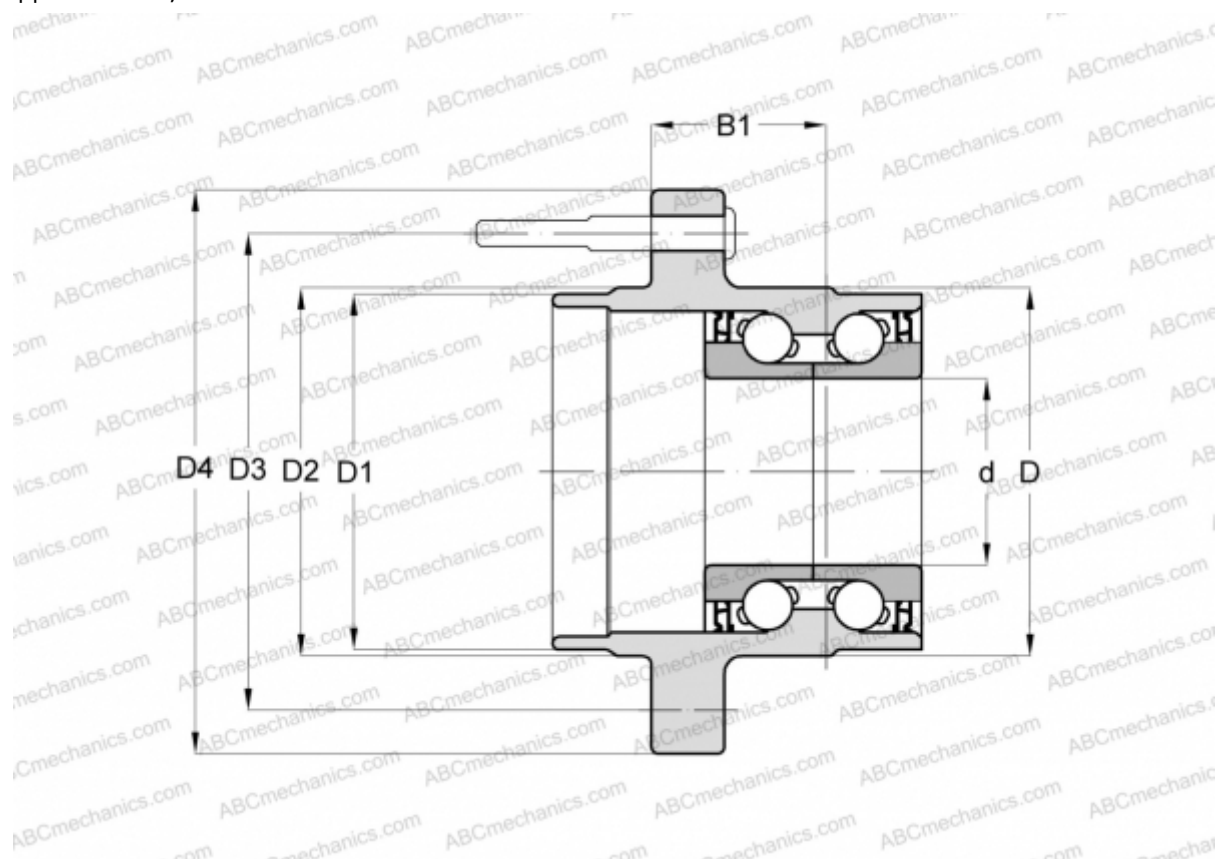

Технические характеристики

РАЗМЕРЫ, ММ

d	50,000
D	94,500
D1	86,500
D2	86,500
B1	63,000
T	114,300

ПРОИЗВОДИТЕЛЬ

[FAG](http://www.fag.com)