

805963 FAG

Радиально-упорные шарикоподшипники

ТИП: Шарикоподшипники, Радиально-упорные, Двухрядные, Ступичные подшипники (узлы),
Производство FAG, поколение 2

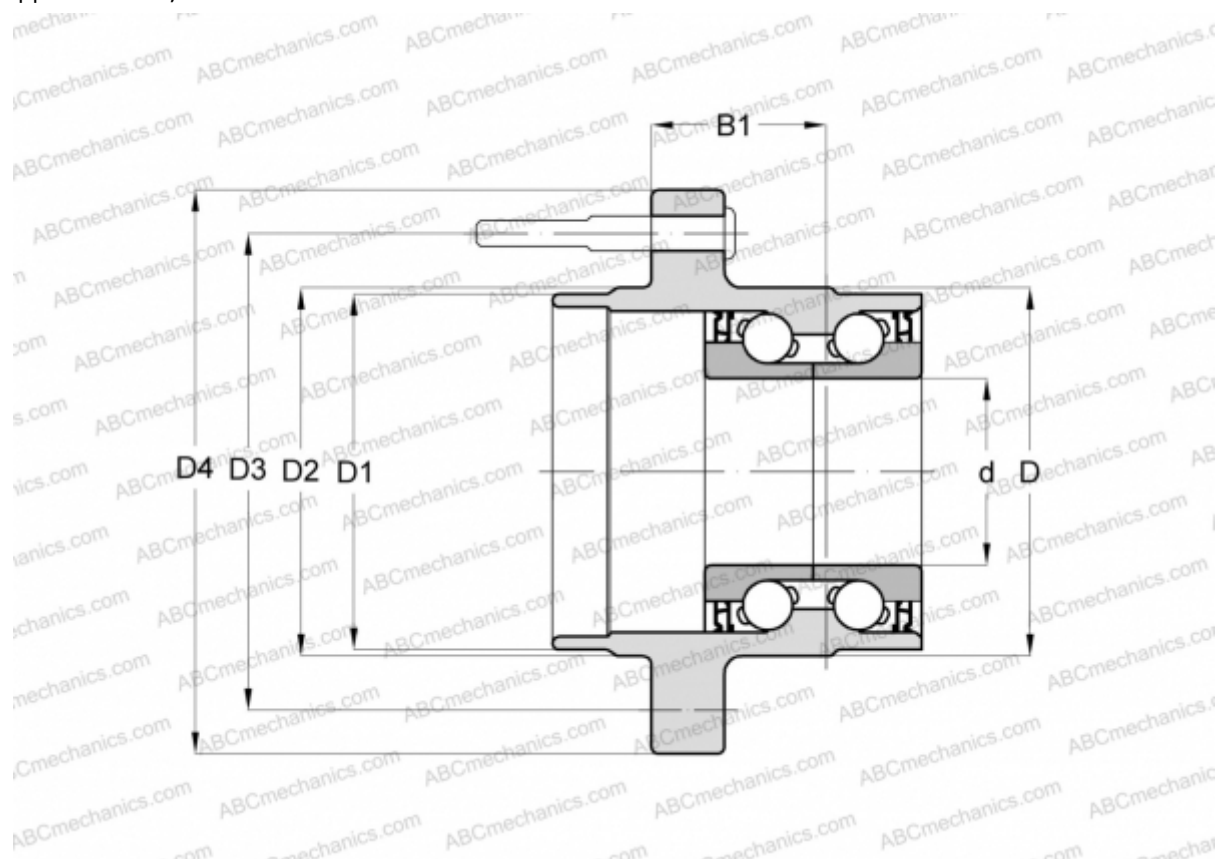

Технические характеристики

РАЗМЕРЫ, ММ

d	32,000
D	80,000
D1	66,400
D2	68,000
D3	114,300
D4	142,000
B1	48,600

ПРОИЗВОДИТЕЛЬ

[FAG](#)