

101741 FAG

Радиально-упорные шарикоподшипники

ТИП: Шарикоподшипники, Радиально-упорные, Двухрядные, Ступичные подшипники (узлы),
 Производство FAG, поколение 3

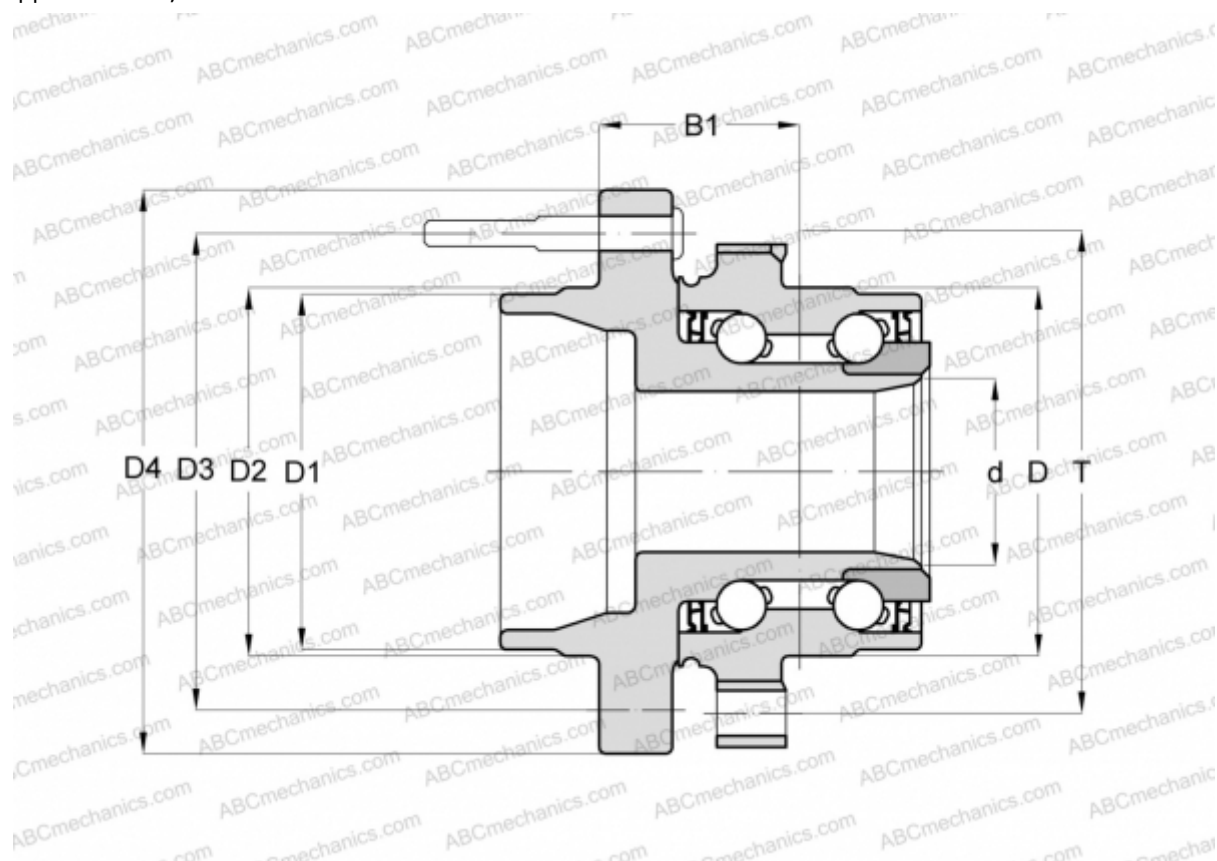

Технические характеристики

РАЗМЕРЫ, ММ

D	81,000
D1	50,000
D2	56,000
D3	100,000
D4	137,500
B1	44,000
T	102,000

ПРОИЗВОДИТЕЛЬ

[FAG](#)