

## 101785 FAG

Радиально-упорные шарикоподшипники

ТИП: Шарикоподшипники, Радиально-упорные, Двухрядные, Ступичные подшипники (узлы),  
 Производство FAG, поколение 3

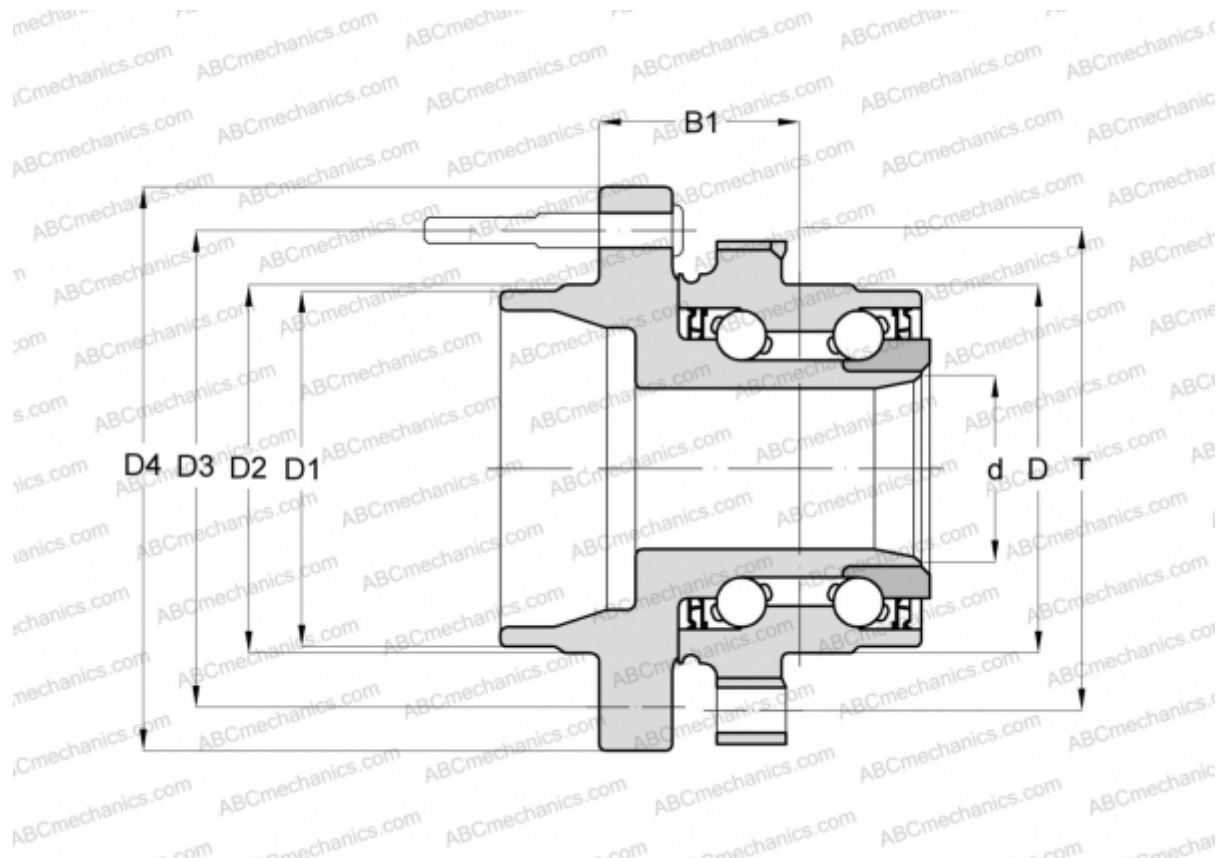

### Технические характеристики

#### РАЗМЕРЫ, ММ

D	73,000
D1	67,000
D2	76,000
D3	114,300
D4	148,000
B1	59,000
T	100,000

#### ПРОИЗВОДИТЕЛЬ

[FAG](#)