

101797 FAG

Радиально-упорные шарикоподшипники

ТИП: Шарикоподшипники, Радиально-упорные, Двухрядные, Ступичные подшипники (узлы),
Производство FAG, поколение 3

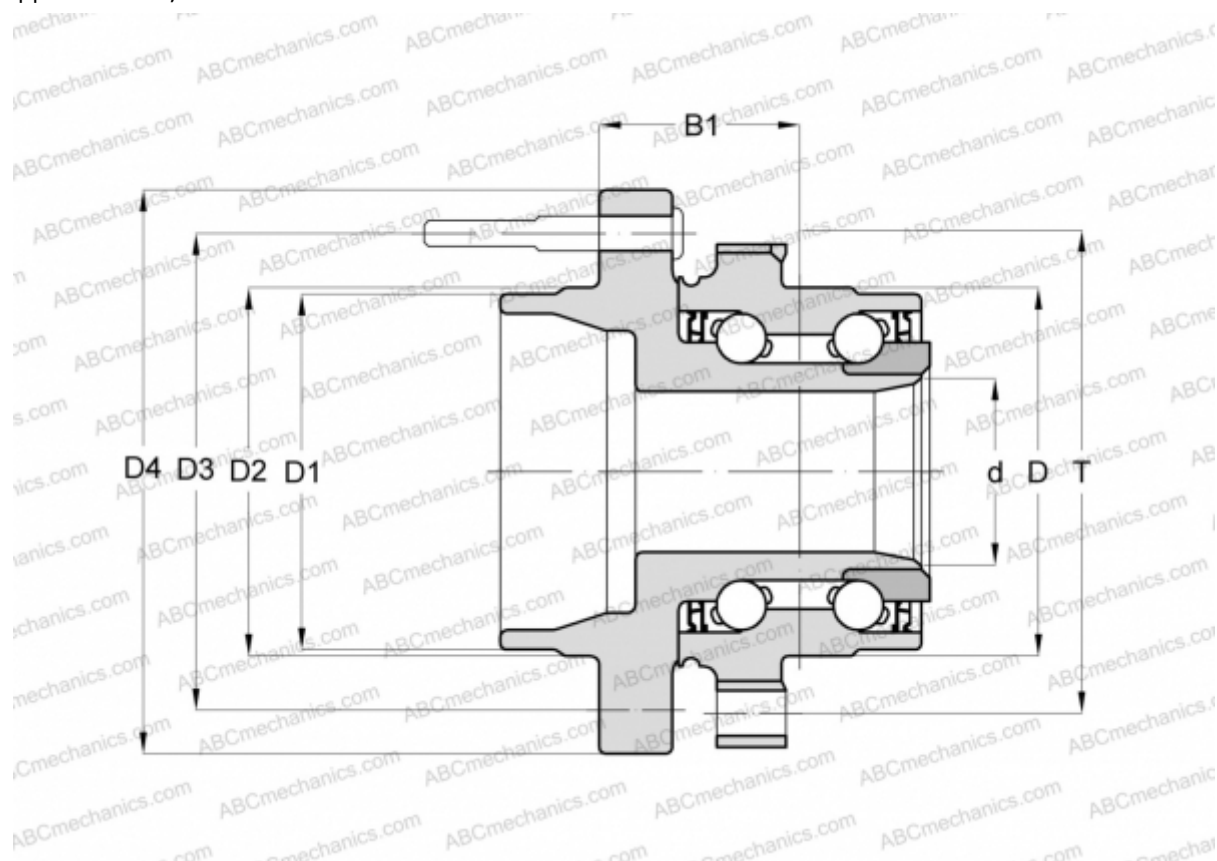

Технические характеристики

РАЗМЕРЫ, ММ

D	90,000
D1	60,000
D2	62,000
D3	114,300
D4	138,870
B1	47,480
T	115,890

ПРОИЗВОДИТЕЛЬ

[FAG](#)