

101805 FAG

Радиально-упорные шарикоподшипники

ТИП: Шарикоподшипники, Радиально-упорные, Двухрядные, Ступичные подшипники (узлы),
 Производство FAG, поколение 3

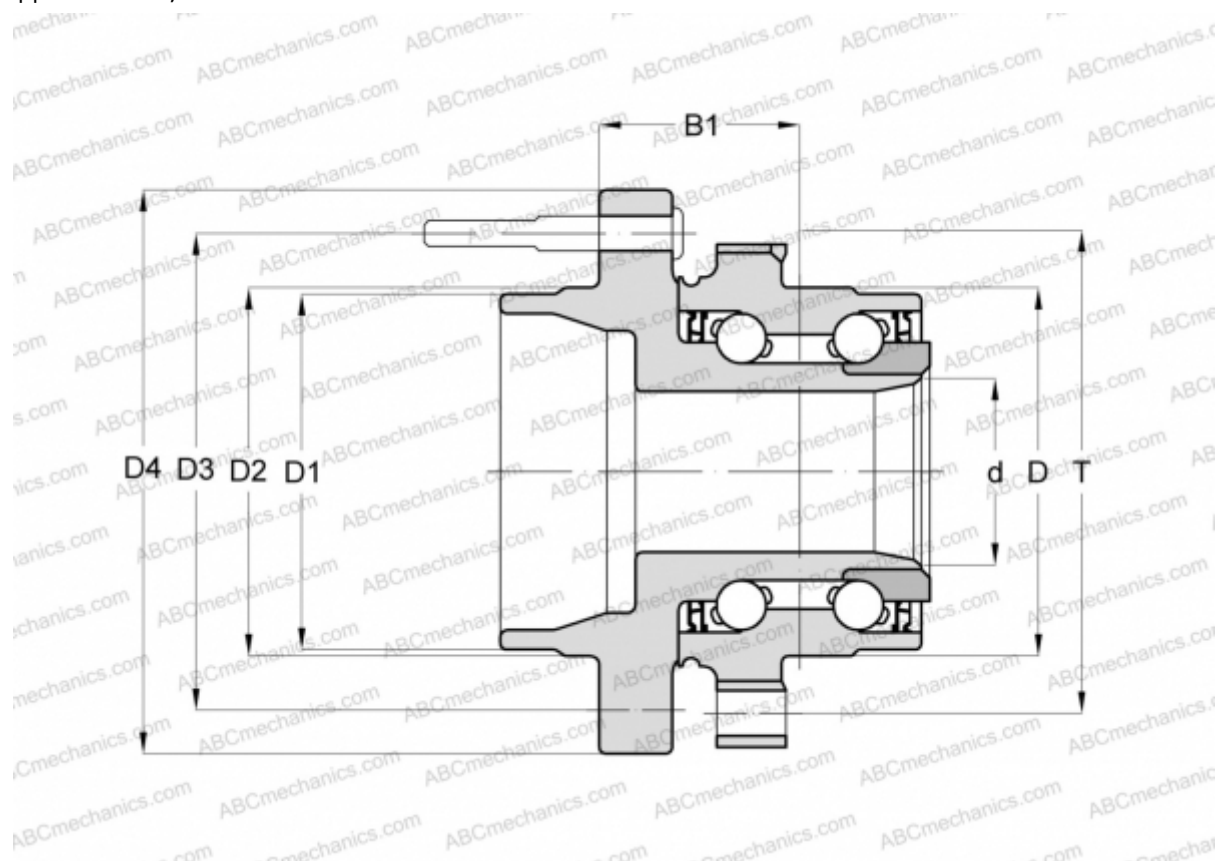

Технические характеристики

РАЗМЕРЫ, ММ

D	74,000
D1	54,000
D2	55,000
D3	100,000
D4	135,000
B1	60,000
T	96,500

ПРОИЗВОДИТЕЛЬ

[FAG](#)