

101813 FAG

Радиально-упорные шарикоподшипники

ТИП: Шарикоподшипники, Радиально-упорные, Двухрядные, Ступичные подшипники (узлы),
 Производство FAG, поколение 3

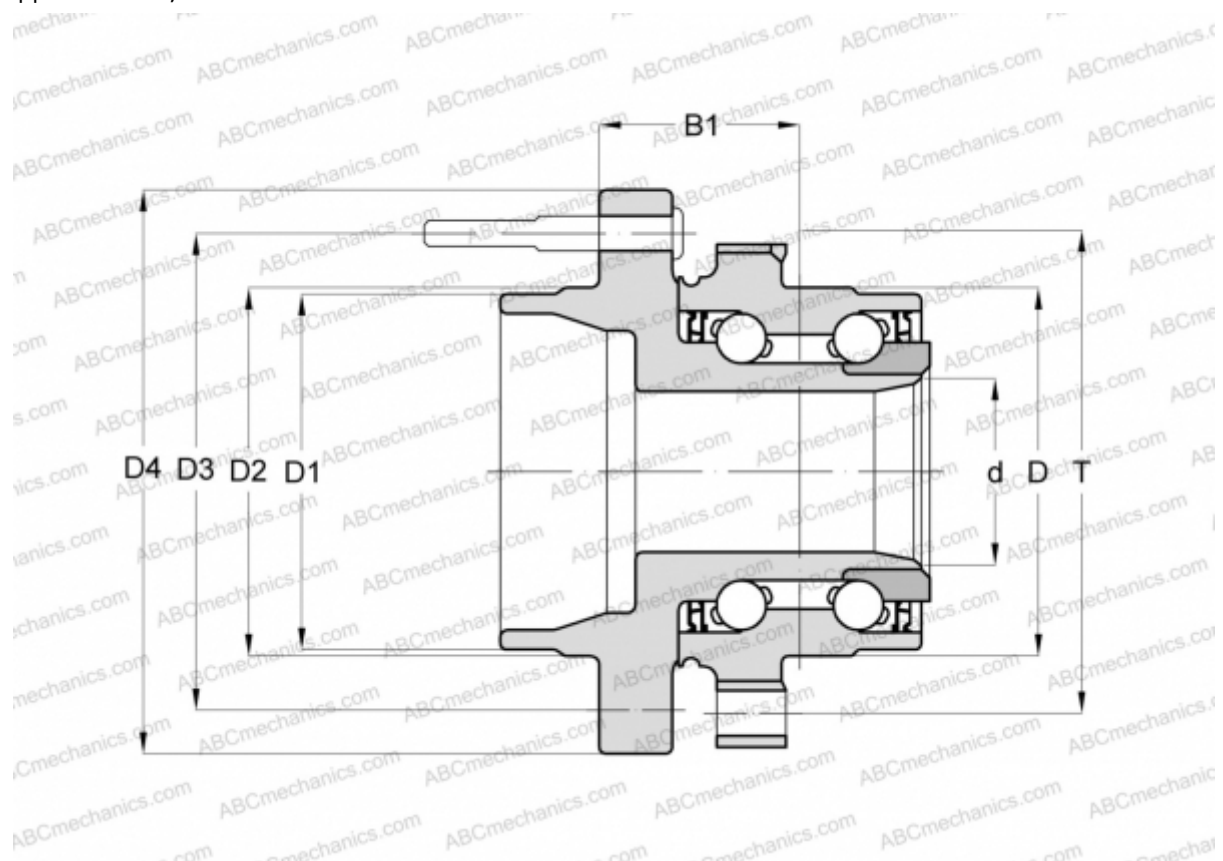

Технические характеристики

РАЗМЕРЫ, ММ

D	88,000
D1	67,900
D2	80,800
D3	114,300
D4	140,500
B1	60,000

ПРОИЗВОДИТЕЛЬ

[FAG](#)