

## 101830 FAG

Радиально-упорные шарикоподшипники

ТИП: Шарикоподшипники, Радиально-упорные, Двухрядные, Ступичные подшипники (узлы),  
 Производство FAG, поколение 3

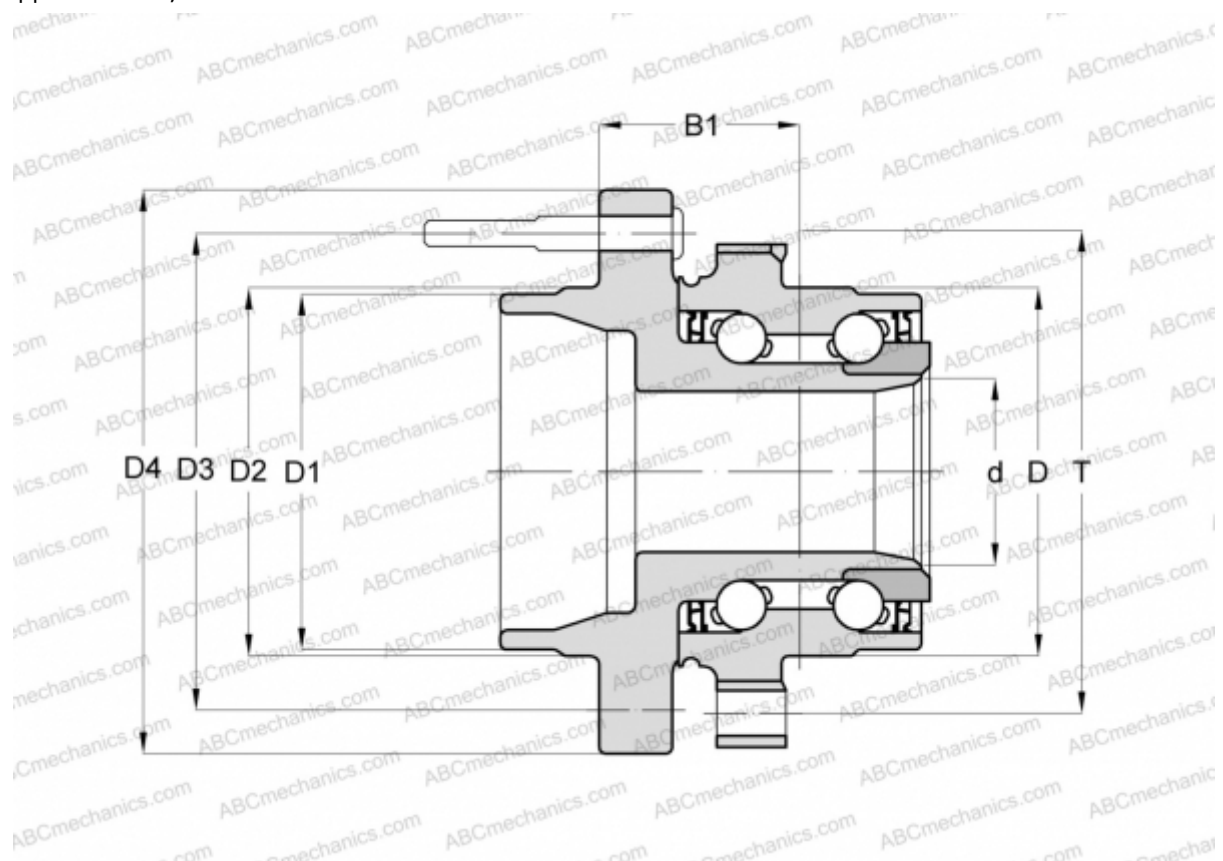

### Технические характеристики

#### РАЗМЕРЫ, ММ

D	74,000
D1	67,000
D2	72,000
D3	114,300
D4	142,000
B1	63,000
T	98,000

#### ПРОИЗВОДИТЕЛЬ

[FAG](#)