

## 101850 FAG

Радиально-упорные шарикоподшипники

ТИП: Шарикоподшипники, Радиально-упорные, Двухрядные, Ступичные подшипники (узлы),  
 Производство FAG, поколение 3

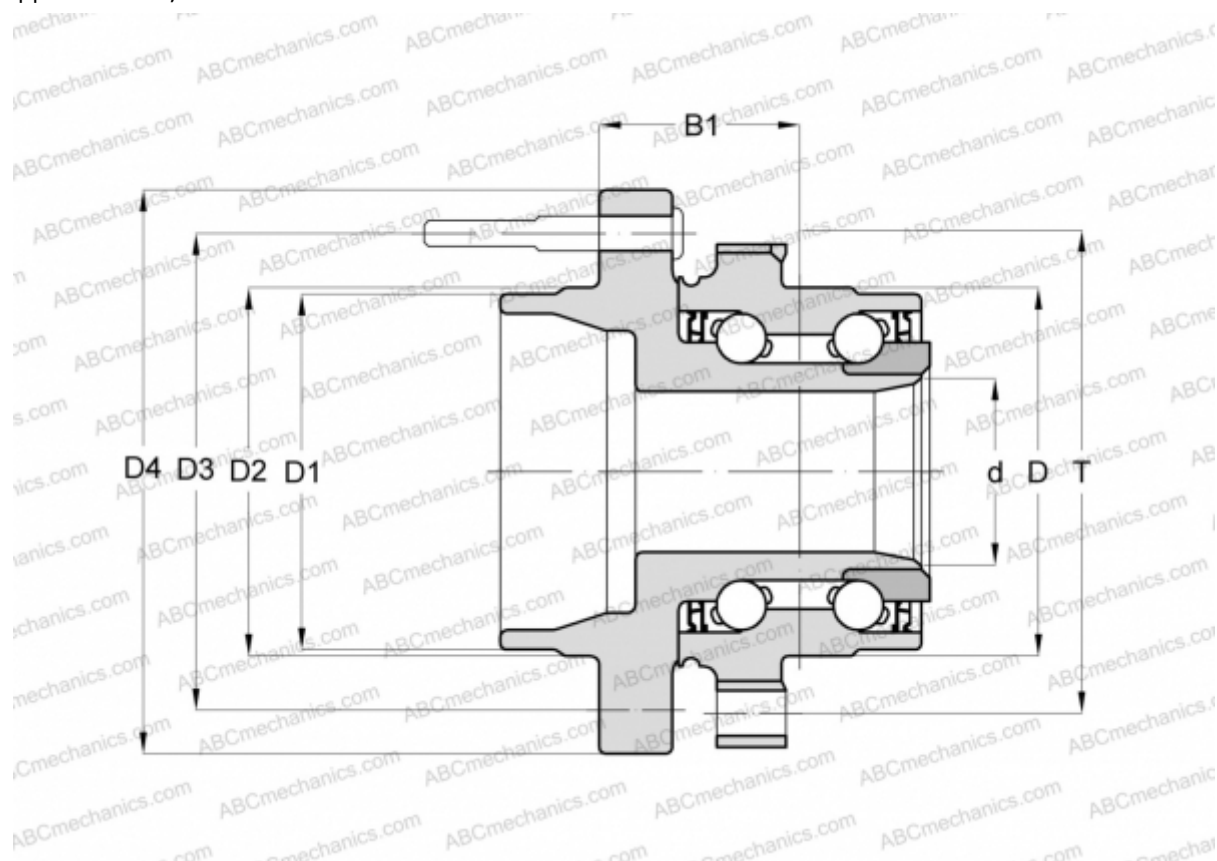

### Технические характеристики

#### РАЗМЕРЫ, ММ

D	90,000
D1	60,000
D2	62,000
D3	114,300
D4	139,000
B1	47,600
T	114,300

#### ПРОИЗВОДИТЕЛЬ

[FAG](#)