

101902 FAG

Радиально-упорные шарикоподшипники

ТИП: Шарикоподшипники, Радиально-упорные, Двухрядные, Ступичные подшипники (узлы),
 Производство FAG, поколение 3

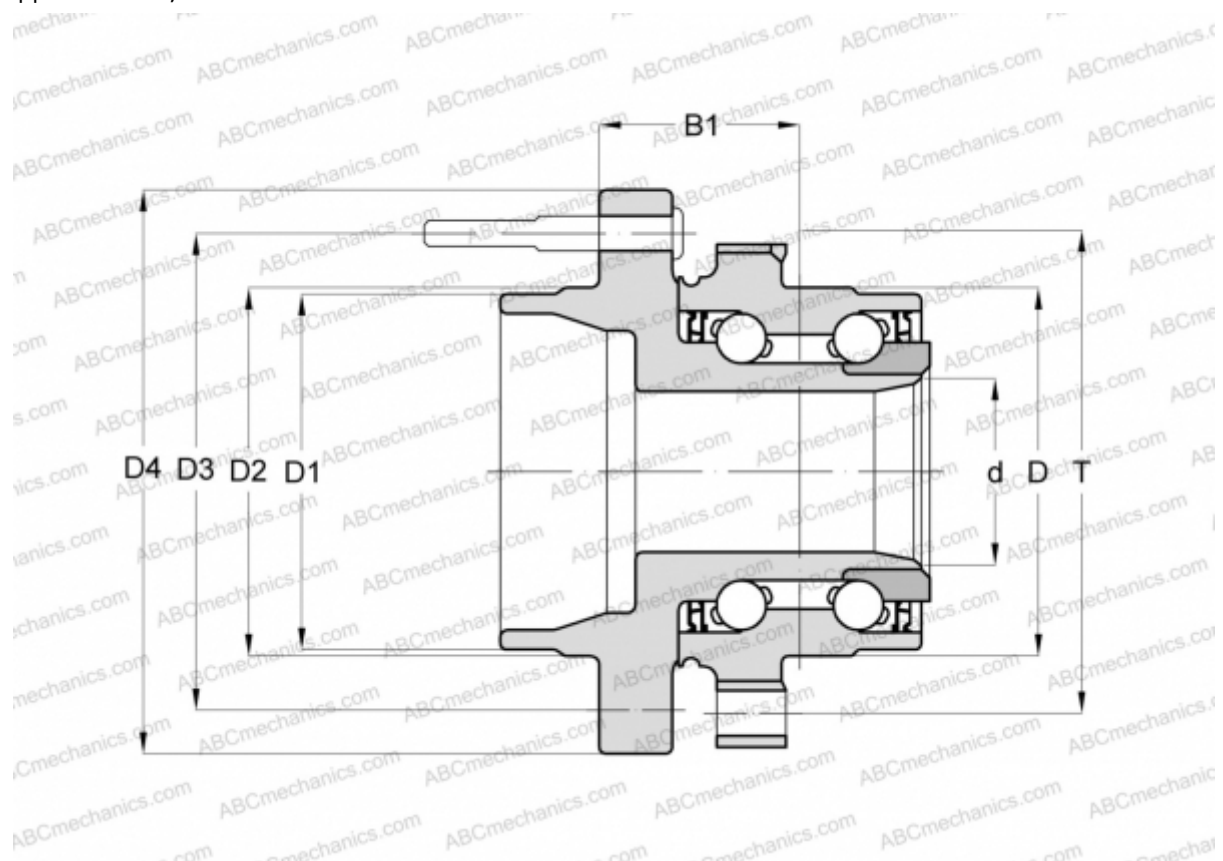

Технические характеристики

РАЗМЕРЫ, ММ

D	68,940
D1	67,240
D2	76,370
D3	114,300
D4	139,030
B1	59,060
T	90,800

ПРОИЗВОДИТЕЛЬ

[FAG](#)