

101970 FAG

Радиально-упорные шарикоподшипники

ТИП: Шарикоподшипники, Радиально-упорные, Двухрядные, Ступичные подшипники (узлы),
 Производство FAG, поколение 3

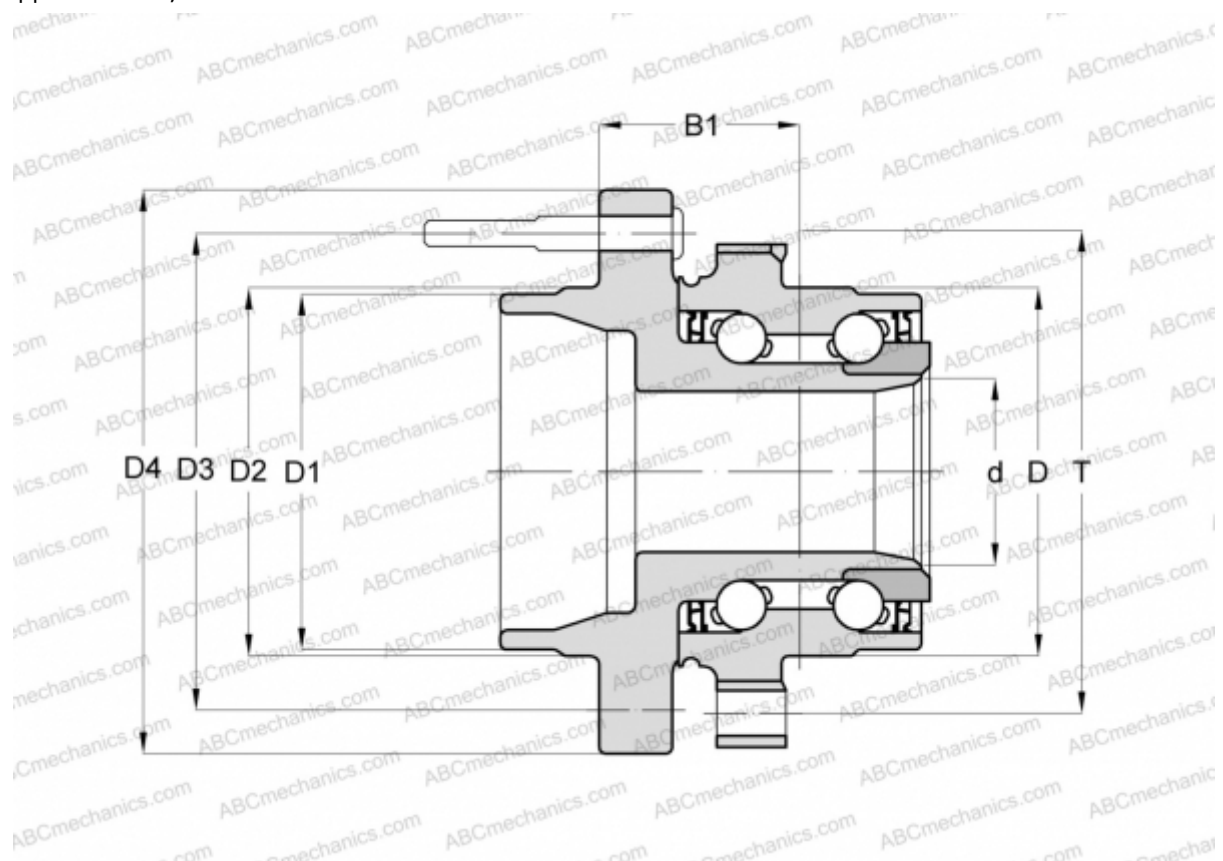

Технические характеристики

РАЗМЕРЫ, ММ

D	100,000
D1	63,780
D2	64,300
D3	114,300
D4	144,500
B1	51,000
T	120,600

ПРОИЗВОДИТЕЛЬ

[FAG](#)