

101976 FAG

Радиально-упорные шарикоподшипники

ТИП: Шарикоподшипники, Радиально-упорные, Двухрядные, Ступичные подшипники (узлы),
 Производство FAG, поколение 3

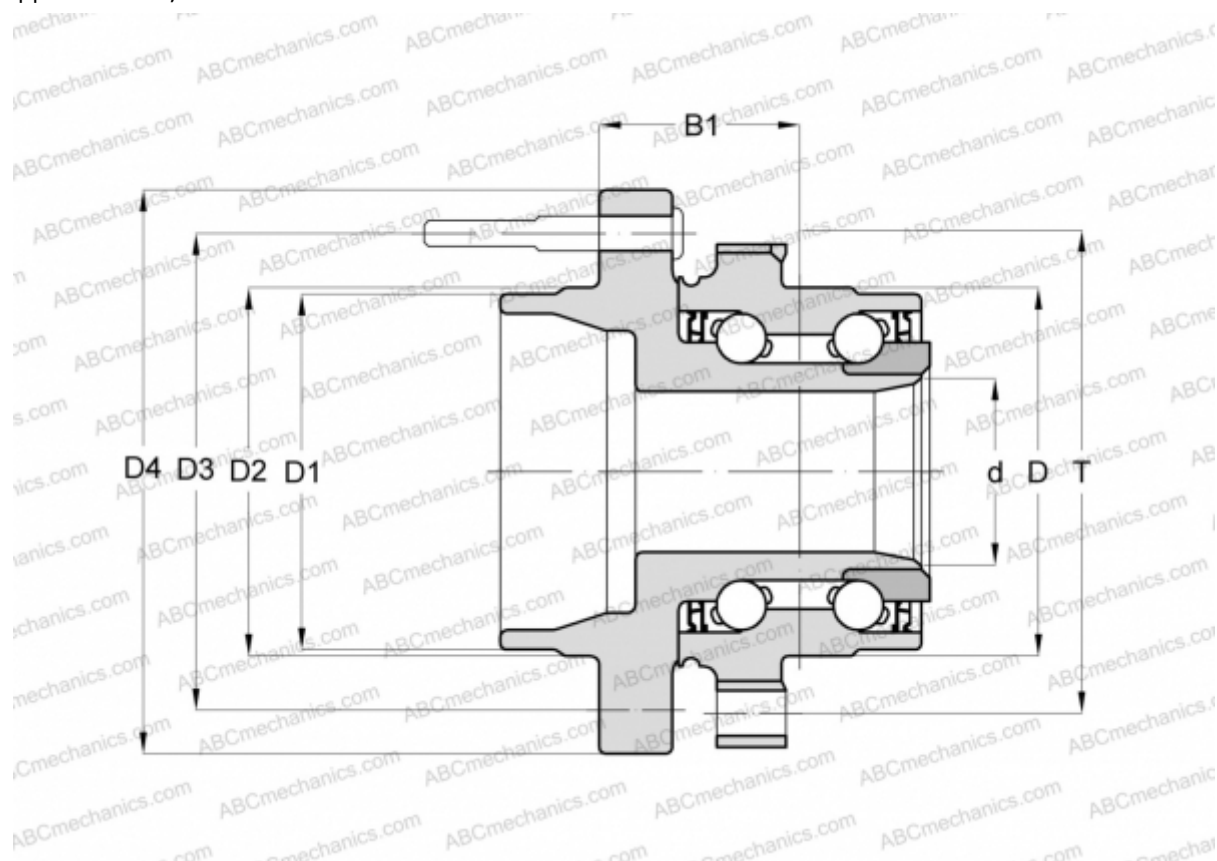

Технические характеристики

РАЗМЕРЫ, ММ

D	89,000
D1	71,300
D2	73,350
D3	114,300
D4	160,300
B1	53,200
T	120,600

ПРОИЗВОДИТЕЛЬ

[FAG](#)