

101983 FAG

Радиально-упорные шарикоподшипники

ТИП: Шарикоподшипники, Радиально-упорные, Двухрядные, Ступичные подшипники (узлы),
 Производство FAG, поколение 3

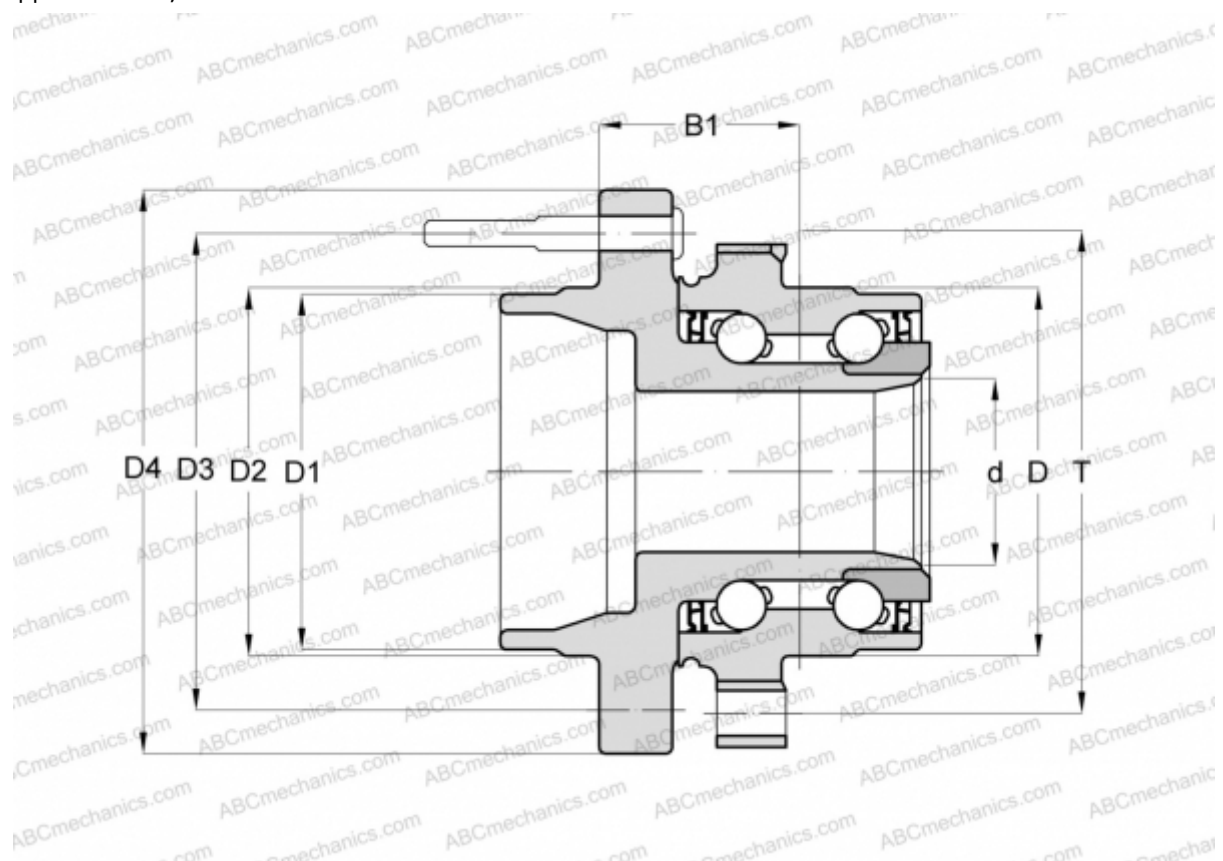

Технические характеристики

РАЗМЕРЫ, ММ

D	99,300
D1	86,700
D2	89,850
D3	134,900
D4	181,500
B1	49,100
T	126,000

ПРОИЗВОДИТЕЛЬ

[FAG](#)