

101997 FAG

Радиально-упорные шарикоподшипники

ТИП: Шарикоподшипники, Радиально-упорные, Двухрядные, Ступичные подшипники (узлы),
 Производство FAG, поколение 3

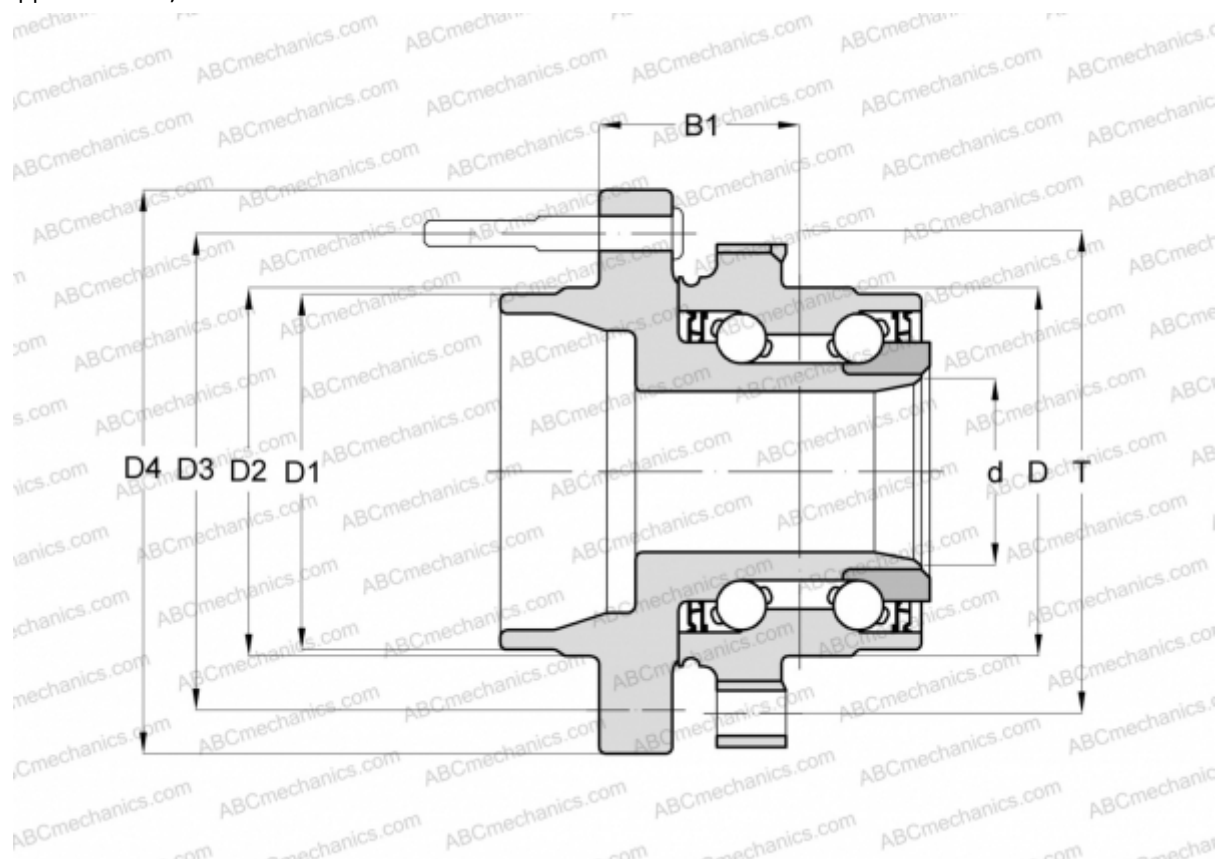

Технические характеристики

РАЗМЕРЫ, ММ

D	99,300
D1	77,600
D2	78,400
D3	139,000
D4	183,000
B1	50,700
T	126,000

ПРОИЗВОДИТЕЛЬ

[FAG](#)