

## 102008 FAG

Радиально-упорные шарикоподшипники

ТИП: Шарикоподшипники, Радиально-упорные, Двухрядные, Ступичные подшипники (узлы),  
 Производство FAG, поколение 3

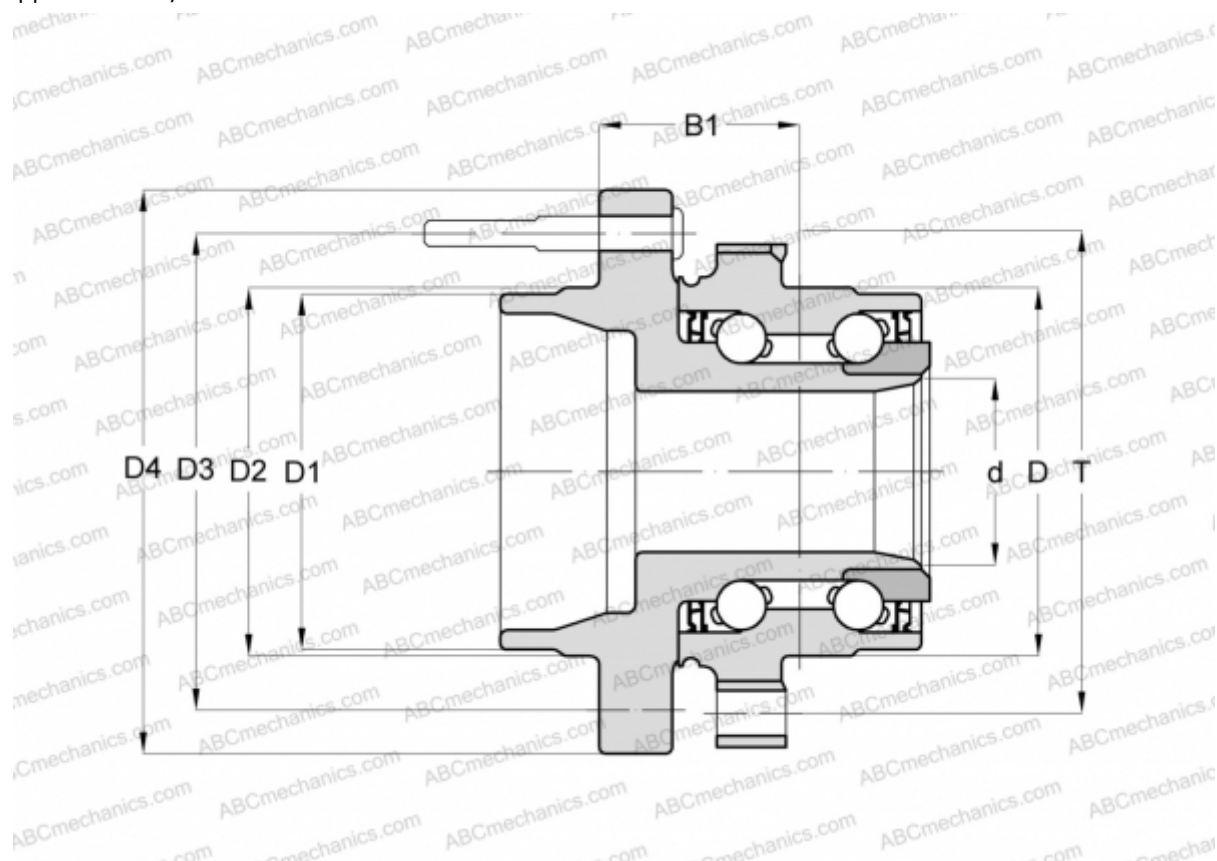

### Технические характеристики

#### РАЗМЕРЫ, ММ

D	93,000
D1	66,000
D2	68,000
D3	114,300
D4	139,800
B1	46,100
T	120,000

#### ПРОИЗВОДИТЕЛЬ

[FAG](#)