

## 102009 FAG

Радиально-упорные шарикоподшипники

ТИП: Шарикоподшипники, Радиально-упорные, Двухрядные, Ступичные подшипники (узлы),  
 Производство FAG, поколение 3

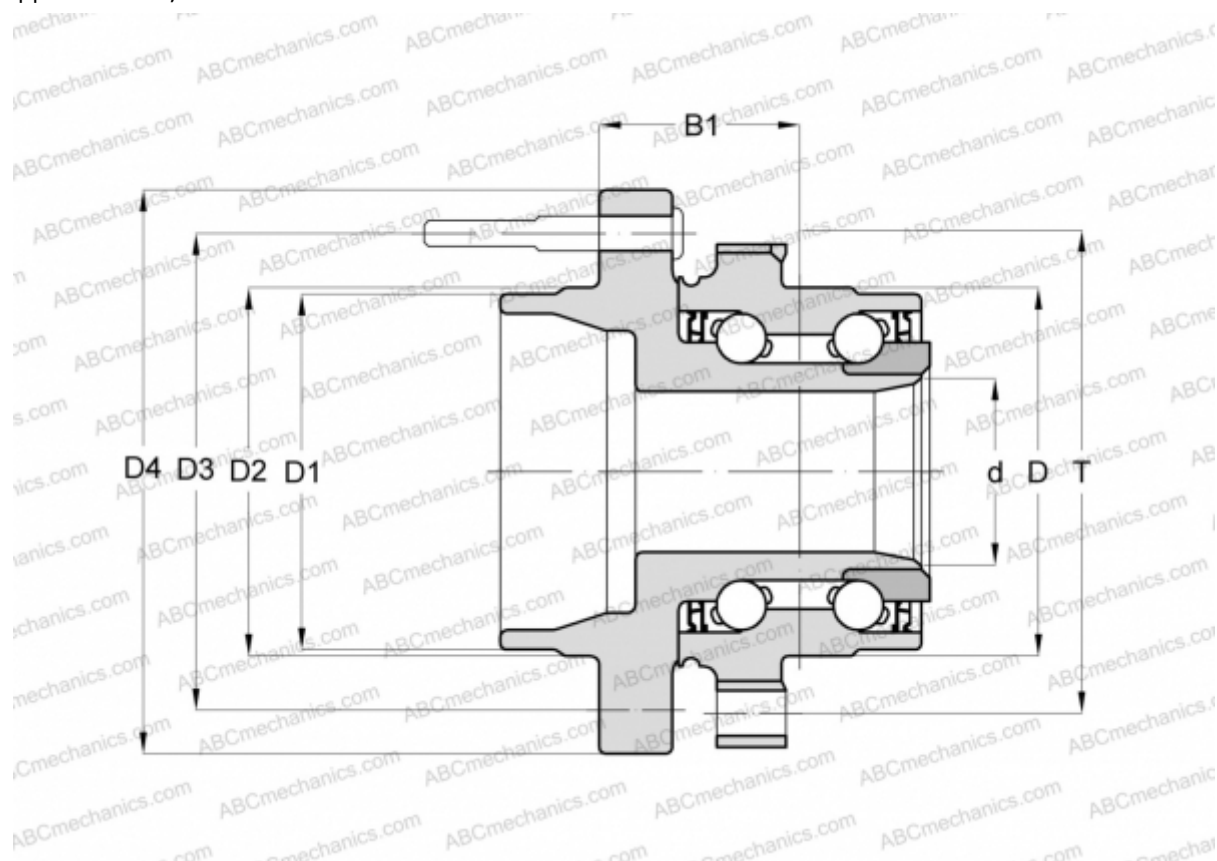

### Технические характеристики

#### РАЗМЕРЫ, ММ

D	89,000
D1	77,700
D2	82,000
D3	139,700
D4	171,000
B1	45,500
T	120,650

#### ПРОИЗВОДИТЕЛЬ

[FAG](#)