

## 102011 FAG

Радиально-упорные шарикоподшипники

ТИП: Шарикоподшипники, Радиально-упорные, Двухрядные, Ступичные подшипники (узлы),  
Производство FAG, поколение 3

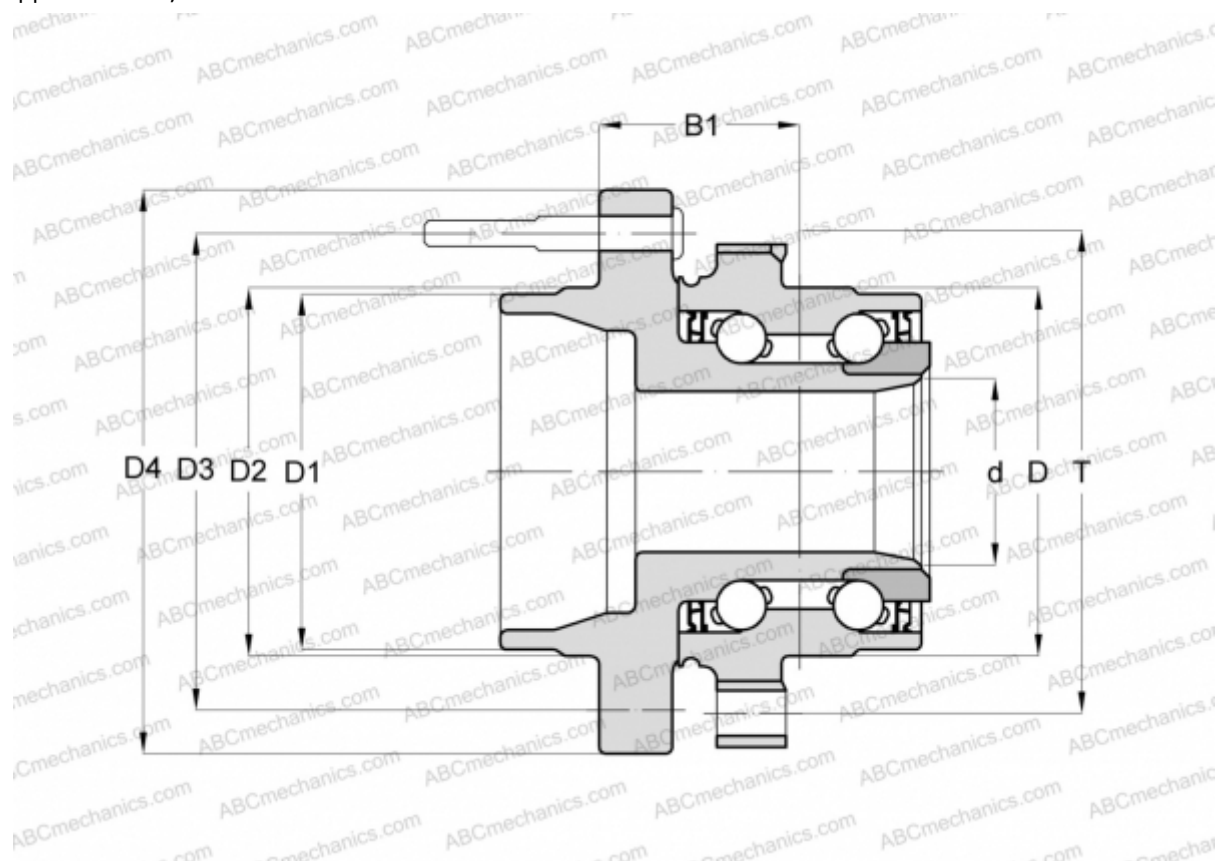

### Технические характеристики

#### РАЗМЕРЫ, ММ

D	90,000
D1	77,700
D2	78,420
D3	139,700
D4	183,000
B1	47,000
T	126,000

#### ПРОИЗВОДИТЕЛЬ

[FAG](#)