

## 102013 FAG

Радиально-упорные шарикоподшипники

ТИП: Шарикоподшипники, Радиально-упорные, Двухрядные, Ступичные подшипники (узлы),  
 Производство FAG, поколение 3

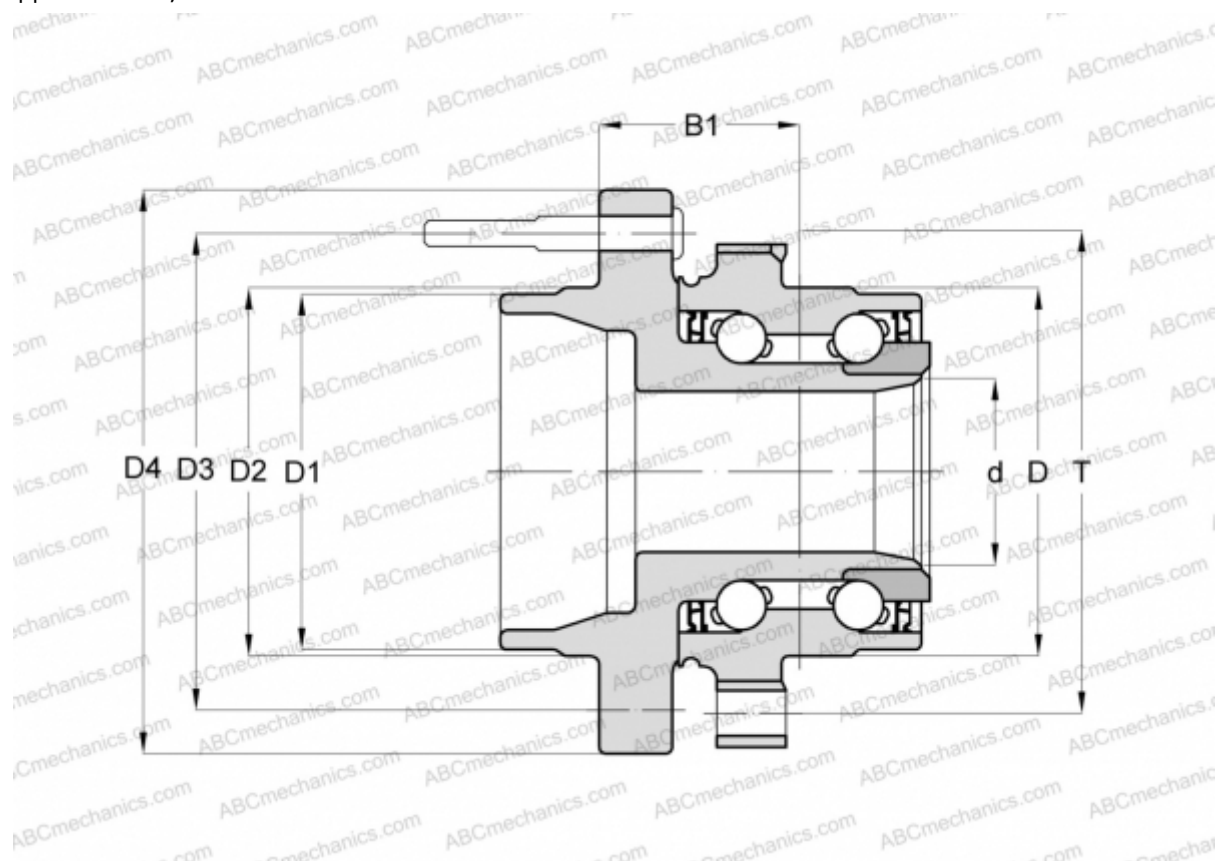

### Технические характеристики

#### РАЗМЕРЫ, ММ

D	86,000
D1	67,000
D2	94,000
D3	139,700
D4	169,300
B1	37,500
T	112,000

#### ПРОИЗВОДИТЕЛЬ

[FAG](#)