

102015 FAG

Радиально-упорные шарикоподшипники

ТИП: Шарикоподшипники, Радиально-упорные, Двухрядные, Ступичные подшипники (узлы),
Производство FAG, поколение 3

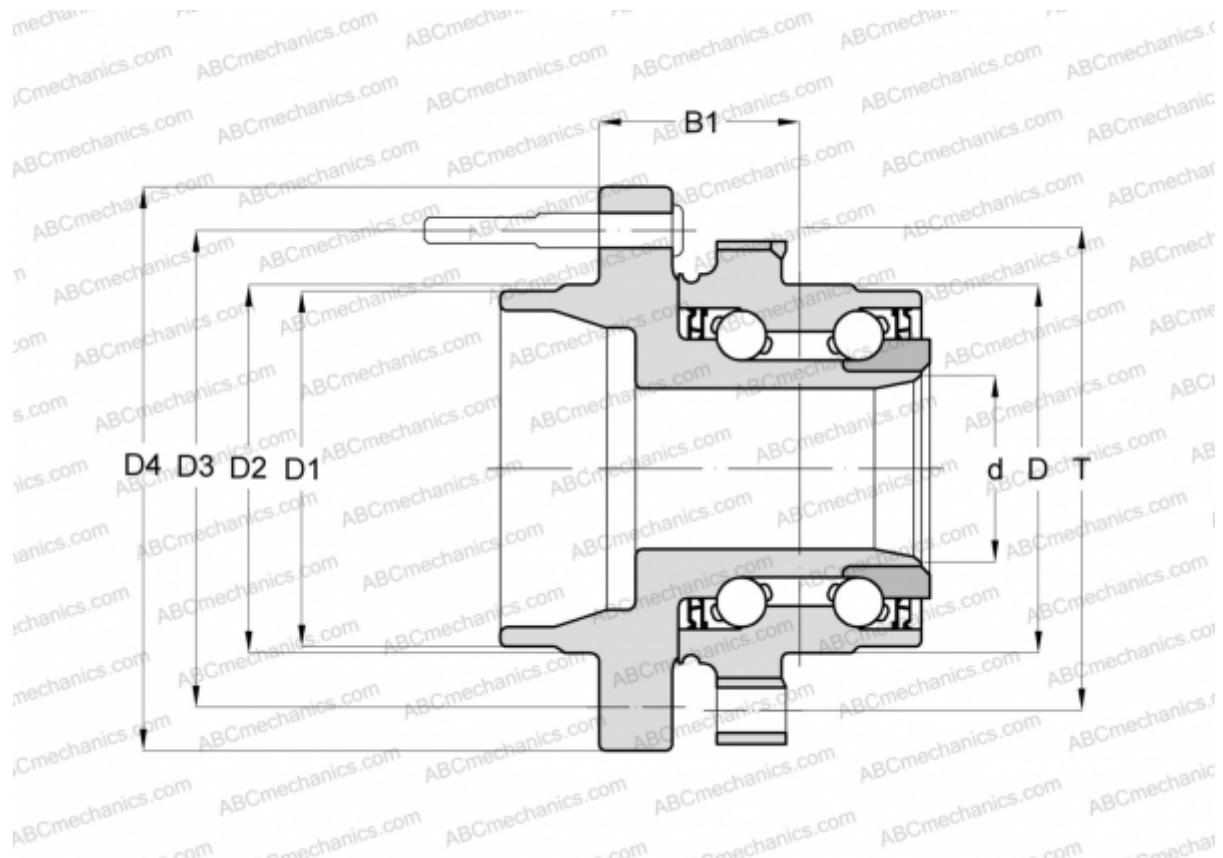

Технические характеристики

РАЗМЕРЫ, ММ

D	99,300
D1	86,800
D2	90,000
D3	135,000
D4	183,000
B1	45,600
T	160,000

ПРОИЗВОДИТЕЛЬ

[FAG](#)