

102024 FAG

Радиально-упорные шарикоподшипники

ТИП: Шарикоподшипники, Радиально-упорные, Двухрядные, Ступичные подшипники (узлы),
 Производство FAG, поколение 3

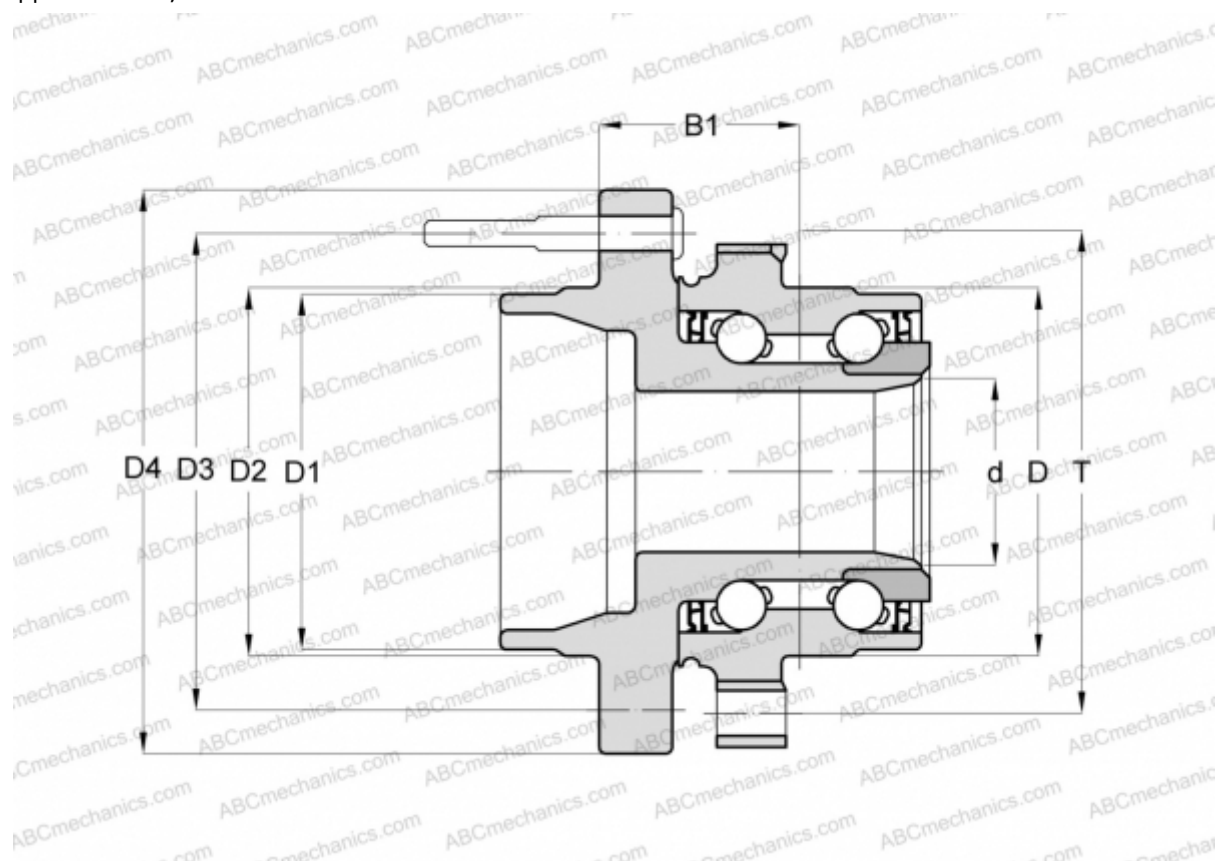

Технические характеристики

РАЗМЕРЫ, ММ

D	100,000
D1	71,400
D2	17,800
D3	114,300
D4	144,000
B1	46,000
T	120,650

ПРОИЗВОДИТЕЛЬ

[FAG](#)